

PHẦN VĂN BẢN KHÁC

VĂN BẢN HỢP NHẤT

CỘNG HÒA XÃ HỘI CHỦ NGHĨA VIỆT NAM
Độc lập - Tự do - Hạnh phúc

QUYẾT ĐỊNH

Về phương pháp xác định tỷ lệ nội địa hóa đối với ô tô

Quyết định số 28/2004/QĐ-BKHCN ngày 01 tháng 10 năm 2004 của Bộ trưởng Bộ Khoa học và Công nghệ về phương pháp xác định tỷ lệ nội địa hóa đối với ô tô, có hiệu lực kể từ ngày 17 tháng 03 năm 2005, được sửa đổi, bổ sung bởi:

1. Quyết định số 05/2005/QĐ-BKHCN ngày 11 tháng 5 năm 2005 của Bộ trưởng Bộ Khoa học và Công nghệ về việc sửa đổi, bổ sung Quyết định số 28/2004/QĐ-BKHCN ngày 01/10/2004 về phương pháp xác định tỷ lệ nội địa hóa đối với ô tô, có hiệu lực kể từ ngày 10 tháng 6 năm 2005;

2. Thông tư số 05/2012/TT-BKHCN ngày 12 tháng 3 năm 2012 của Bộ trưởng Bộ Khoa học và Công nghệ về việc sửa đổi, bổ sung Điều 1 Quyết định số 05/2005/QĐ-BKHCN ngày 11 tháng 5 năm 2005 của Bộ trưởng Bộ Khoa học và Công nghệ về việc sửa đổi, bổ sung Quyết định số 28/2004/QĐ-BKHCN ngày 01 tháng 10 năm 2004 về phương pháp xác định tỷ lệ nội địa hóa đối với ô tô, có hiệu lực kể từ ngày 30 tháng 4 năm 2012.

Căn cứ Pháp lệnh Chất lượng hàng hóa năm 1999;

Căn cứ Nghị định số 54/2003/NĐ-CP ngày 19/5/2003 của Chính phủ quy định chức năng, nhiệm vụ, quyền hạn và cơ cấu tổ chức của Bộ Khoa học và Công nghệ, Nghị định số 28/2004/NĐ-CP ngày 16/01/2004 của Chính phủ sửa đổi, bổ sung một số điều Nghị định số 54/2003/NĐ-CP ngày 19/5/2003 của Chính phủ quy định chức năng, nhiệm vụ quyền hạn và cơ cấu tổ chức của Bộ Khoa học và Công nghệ;

Căn cứ Quyết định số 175/2002/QĐ-TTg ngày 03/12/2002 của Thủ tướng Chính phủ phê duyệt chiến lược phát triển ngành công nghiệp ô tô Việt Nam đến năm 2010, tầm nhìn đến năm 2020;

Căn cứ chỉ đạo của Thủ tướng Chính phủ tại Thông báo số 82/TB-VPCP ngày 16/6/2003, Công văn số 4659/VPCP-KG ngày 24/9/2003, Thông báo số 63/TB-VPCP

ngày 02/4/2004 và Công văn số 2943/VPCP-KG ngày 11/6/2004 của Văn phòng Chính phủ;

Theo đề nghị của Tổng cục trưởng Tổng cục Tiêu chuẩn Đo lường Chất lượng và Vụ trưởng Vụ Pháp chế¹,

Điều 1. Quyết định này quy định phương pháp xác định tỷ lệ nội địa hóa đối với ô tô, số điểm cụ thể của các loại linh kiện và trách nhiệm của các cơ quan có liên quan trong việc xác định tỷ lệ nội địa hóa đối với ô tô.

Điều 2. Giải thích từ ngữ

Trong Quyết định này, các từ ngữ dưới đây được hiểu như sau:

1. *Linh kiện được hiểu* là các chi tiết, cụm chi tiết, bộ phận để lắp ráp thành ô tô hoàn chỉnh.

2. *Linh kiện nội địa hóa* là linh kiện được sản xuất, chế tạo trong nước thay thế phần nhập khẩu.

3. *Tỷ lệ nội địa hóa của ô tô* là số điểm của linh kiện nội địa hóa so với tổng số điểm của ô tô hoàn chỉnh.

Điều 3. Tỷ lệ nội địa hóa được xác định đối với từng loại linh kiện cụ thể của ô tô được xác định theo điểm của loại linh kiện đó quy định tại các Phụ lục 1, 2, 3 và 4 ban hành kèm theo Quyết định này.

¹ Quyết định số 05/2005/QĐ-BKHHCN về việc sửa đổi, bổ sung Quyết định số 28/2004/QĐ-BKHHCN ngày 01/10/2004 về phương pháp xác định tỷ lệ nội địa hóa đối với ô tô có căn cứ ban hành như sau:

“Căn cứ Pháp lệnh Chất lượng hàng hóa năm 1999;

Căn cứ Nghị định số 54/2003/NĐ-CP ngày 19/5/2003 của Chính phủ quy định chức năng, nhiệm vụ, quyền hạn và cơ cấu tổ chức của Bộ Khoa học và Công nghệ và Nghị định số 28/2004/NĐ-CP ngày 16/01/2004 của Chính phủ sửa đổi, bổ sung một số điều Nghị định số 54/2003/NĐ-CP ngày 19/5/2003

Căn cứ Quyết định số 175/2002/QĐ-TTg ngày 03/12/2002 của Thủ tướng Chính phủ phê duyệt chiến lược phát triển ngành công nghiệp ô tô Việt Nam đến năm 2010, tầm nhìn đến năm 2020;

Căn cứ chỉ đạo của Thủ tướng Chính phủ tại Thông báo số 82/TB-VPCP ngày 16/6/2003, Công văn số 4659/VPCP-KG ngày 24/9/2003, Thông báo số 63/TB-VPCP ngày 02/4/2004 và Công văn số 2943/VPCP-KG ngày 11/6/2004 của Văn phòng Chính phủ;

Căn cứ Quyết định số 177/2004/QĐ-TTg ngày 05/10/2004 của Thủ tướng Chính phủ về việc phê duyệt Quy hoạch phát triển ngành công nghiệp ô tô Việt Nam đến năm 2010, tầm nhìn đến năm 2020;

Theo đề nghị của Tổng cục trưởng Tổng cục Tiêu chuẩn Đo lường chất lượng và Vụ trưởng Vụ Pháp chế, ” Thông tư số 05/2012/TT-BKHHCN về việc sửa đổi, bổ sung Điều 1 Quyết định số 05/2005/QĐ-BKHHCN ngày 11 tháng 5 năm 2005 của Bộ trưởng Bộ Khoa học và Công nghệ về việc sửa đổi, bổ sung Quyết định số 28/2004/QĐ-BKHHCN ngày 01 tháng 10 năm 2004 về phương pháp xác định tỷ lệ nội địa hóa đối với ô tô có căn cứ ban hành như sau:

“Căn cứ Nghị định số 28/2008/NĐ-CP ngày 14 tháng 3 năm 2008 của Chính phủ quy định chức năng, nhiệm vụ, quyền hạn và cơ cấu tổ chức của Bộ Khoa học và Công nghệ;

Căn cứ Quyết định số 175/2002/QĐ-TTg ngày 03 tháng 12 năm 2002 của Thủ tướng Chính phủ phê duyệt Chiến lược phát triển ngành công nghiệp ô tô Việt Nam đến năm 2010, tầm nhìn đến năm 2020;

Căn cứ Quyết định số 177/2004/QĐ-TTg ngày 05 tháng 10 năm 2004 của Thủ tướng Chính phủ về việc phê duyệt Quy hoạch phát triển ngành công nghiệp ô tô Việt Nam đến năm 2010, tầm nhìn đến năm 2020;

Xét đề nghị của Tổng cục trưởng Tổng cục Tiêu chuẩn Đo lường Chất lượng;

Bộ trưởng Bộ Khoa học và Công nghệ ban hành Thông tư sửa đổi, bổ sung Điều 1 Quyết định số 05/2005/QĐ-BKHHCN ngày 11 tháng 5 năm 2005 của Bộ trưởng Bộ Khoa học và Công nghệ về việc sửa đổi, bổ sung Quyết định số 28/2004/QĐ-BKHHCN ngày 01 tháng 10 năm 2004 về phương pháp xác định tỷ lệ nội địa hóa đối với ô tô”

Điều 4. Tỷ lệ nội địa hóa được quy định cho các giai đoạn như sau:

1. Đối với ô tô phổ thông (tương ứng với ô tô khách, ô tô chở hàng quy định tại Tiêu chuẩn Việt Nam 7271:2003): đạt tỷ lệ nội địa hóa 40% vào năm 2005, 45% vào năm 2006, 50% vào năm 2007, 55% vào năm 2008 và đạt 60% vào năm 2010.

Đối với động cơ đạt tỷ lệ nội địa hóa 30% vào năm 2005, 50% vào năm 2006, 40% vào năm 2007, 45% vào năm 2008 và 50% vào năm 2010 và hộp số đạt 65% vào năm 2005, 70% vào năm 2006, 75% vào năm 2007, 80% vào năm 2008, 85% vào năm 2009 và 90% vào năm 2010.

2. Về các loại ô tô chuyên dùng (quy định tại Mục 3.3 của Tiêu chuẩn Việt Nam TCVN 7271:2008): đạt tỷ lệ nội địa hóa 40% vào năm 2005, 45% vào năm 2006, 50% vào năm 2007, 55% vào năm 2008 và đạt 60% vào năm 2010.

3. Về các loại ô tô cao cấp: các loại xe du lịch do các liên doanh sản xuất (tương ứng với ô tô con quy định tại Mục 3.1.1 của Tiêu chuẩn Việt Nam TCVN 7271:2003) phải đạt tỷ lệ nội địa hóa 20 - 25% vào năm 2005, 30 - 35% vào năm 2007 và 40 - 45% vào năm 2010.

Xe buýt cao cấp đạt tỷ lệ nội địa hóa 20% vào năm 2005, 30% vào năm 2007 và 35 - 40% vào năm 2010.

Điều 5. Xác định tỷ lệ nội địa hóa

1. Doanh nghiệp tự kê khai, đăng ký tỷ lệ nội địa hóa theo các Phụ lục 1, 2, 3, và 4 ban hành kèm theo Quyết định này để Bộ Khoa học và Công nghệ xem xét và cấp giấy xác nhận.

Bộ Khoa học và Công nghệ thành lập Tổ công tác liên ngành để kiểm tra, xác định tỷ lệ nội địa hóa đối với linh kiện của ô tô.

2. Các linh kiện ô tô mua của các doanh nghiệp khác sản xuất trong nước cũng được tính tỷ lệ nội địa hóa như của doanh nghiệp tự sản xuất trong nước.

3. Các doanh nghiệp nhập khẩu bán thành phẩm các chi tiết, cụm chi tiết hoặc bộ phận để gia công một hoặc nhiều công đoạn được tính tỷ lệ nội địa hóa theo tỷ lệ giá trị gia tăng của chi tiết, cụm chi tiết hoặc bộ phận đó.

4.² Các linh kiện ô tô do doanh nghiệp trực tiếp nhập khẩu hoặc mua của các doanh nghiệp thương mại nhập khẩu thì không được tính là nội địa hóa.

² Khoản này được sửa đổi, bổ sung theo quy định tại Điều 1 của Quyết định số 05/2005/QĐ-BKHCHN về việc sửa đổi, bổ sung Quyết định số 28/2004/QĐ-BKHCHN ngày 01/10/2004 về phương pháp xác định tỷ lệ nội địa hóa đối với ô tô, có hiệu lực kể từ ngày 10 tháng 6 năm 2005.

Khoản này được sửa đổi, bổ sung theo quy định tại Điều 1 của Thông tư số 05/2012/TT-BKHCHN về việc sửa đổi, bổ sung Điều 1 Quyết định số 05/2005/QĐ-BKHCHN ngày 11 tháng 5 năm 2005 của Bộ trưởng Bộ Khoa học và Công nghệ về việc sửa đổi, bổ sung Quyết định số 28/2004/QĐ-BKHCHN ngày 01 tháng 10 năm 2004 về phương pháp xác định tỷ lệ nội địa hóa đối với ô tô, có hiệu lực kể từ ngày 30 tháng 4 năm 2012.

a) Mức độ rời rạc của các linh kiện ô tô nhập khẩu được quy định như sau:

- Thân vỏ ô tô (đối với ô tô con (xe du lịch), ô tô khách cỡ nhỏ (xe minibus), ô tô khách (xe bus), ca bin (đối với ô tô tải): Rời tối thiểu thành 06 cụm chính, chưa sơn tĩnh điện, bao gồm: cụm nóc, cụm sàn, cụm sườn trái, cụm sườn phải, cụm trước, cụm sau và các mảng liên kết (nếu có).

- Khung ô tô: Đã liên kết với nhau và chưa sơn tĩnh điện. Đối với khung ô tô có chiều dài từ 3,7m trở lên, được phép sơn tĩnh điện trước khi nhập khẩu.

- Động cơ: Hoàn chỉnh và có thể lắp liền với bộ ly hợp và hộp số.

- Hệ thống truyền động: Đã hoặc chưa lắp cùng với hệ thống phanh.

- Hệ thống điện, đèn và tiện nghi: Hệ thống dây điện, bảng điện, đèn và tiện nghi của ô tô để rời khỏi thân vỏ, cabin ô tô.

- Thùng của ô tô tải: Sàn thùng xe, thành phải thùng xe, thành trái thùng xe, thành sau thùng xe và thành trước thùng của ô tô tải để rời chưa sơn và sàn thùng xe chưa được gắn với hệ thống khung phụ khi nhập khẩu;

b) Trường hợp mức độ rời rạc của linh kiện ô tô không đáp ứng quy định tại điểm a khoản này do công nghệ sản xuất ô tô và phụ tùng ô tô thay đổi hoặc do kết cấu ô tô và phụ tùng có tính mới, mức độ rời rạc của các linh kiện ô tô nhập khẩu phải được sự chấp thuận của Bộ Khoa học và Công nghệ;

c) Các Phụ lục 5, 6, 7, 8 ban hành kèm theo Quyết định này chỉ có tính chất minh họa, không dùng làm cơ sở để xác định mức độ rời rạc về mặt kết cấu của các linh kiện đối với ô tô các loại.

5. Doanh nghiệp có hành vi vi phạm hoặc gian lận trong việc kê khai tỷ lệ nội địa hóa sẽ bị xử lý theo quy định của pháp luật.

Điều 6³. Quyết định này thay thế Quyết định số 20/2003/QĐ-BKHCN ngày 31/7/2008 của Bộ trưởng Bộ Khoa học và Công nghệ về việc ban hành "Quy định

³ Điều 2 và Điều 3 của Quyết định số 05/2005/QĐ-BKHCN về việc sửa đổi, bổ sung Quyết định số 28/2004/QĐ-BKHCN ngày 01/10/2004 về phương pháp xác định tỷ lệ nội địa hóa đối với ô tô, có hiệu lực kể từ ngày 10 tháng 6 năm 2005 quy định như sau:

"Điều 2. Quyết định này có hiệu lực thi hành sau 15 ngày, kể từ ngày đăng Công báo.

Điều 3. Tổng cục trưởng Tổng cục Tiêu chuẩn Đo lường Chất lượng, Vụ trưởng Vụ Đánh giá, Thẩm định và Giám định công nghệ, Vụ trưởng Vụ Khoa học và Công nghệ các ngành kinh tế - kỹ thuật, Vụ trưởng Vụ Pháp chế, Chánh Văn phòng và các tổ chức, cá nhân có liên quan chịu trách nhiệm thi hành Quyết định này."

Điều 2 và Điều 3 của Thông tư số 05/2012/TT-BKHCN về việc sửa đổi, bổ sung Điều 1 Quyết định số 05/2005/QĐ-BKHCN ngày 11 tháng 5 năm 2005 của Bộ trưởng Bộ Khoa học và Công nghệ về việc sửa đổi, bổ sung Quyết định số 28/2004/QĐ-BKHCN ngày 01 tháng 10 năm 2004 về phương pháp xác định tỷ lệ nội địa hóa đối với ô tô, có hiệu lực kể từ ngày 30 tháng 4 năm 2012 quy định như sau:

"Điều 2. Trách nhiệm tổ chức thực hiện

Tổng cục Tiêu chuẩn Đo lường Chất lượng có trách nhiệm hướng dẫn, tổ chức triển khai thực hiện Thông tư này."

"Điều 3. Điều khoản thi hành

1. Thông tư này có hiệu lực kể từ ngày 30 tháng 4 năm 2012.

2. Tổng cục trưởng Tổng cục Tiêu chuẩn Đo lường Chất lượng, Vụ trưởng Vụ Đánh giá, Thẩm định và Giám định công nghệ, Vụ trưởng Vụ Pháp chế, Cục trưởng Cục Ứng dụng và Phát triển công nghệ, Chánh Văn phòng Bộ và các tổ chức, cá nhân có liên quan chịu trách nhiệm thi hành Thông tư này./."

phân loại sản xuất, lắp ráp ô tô", và có hiệu lực thi hành sau 15 ngày, kể từ ngày đăng Công báo.

Điều 7. Tổng cục trưởng Tổng cục Tiêu chuẩn Đo lường Chất lượng, Vụ trưởng Vụ Đánh giá, Thẩm định và Giám định công nghệ, Vụ trưởng vụ Khoa học và Công nghệ các ngành kinh tế kỹ thuật, Vụ trưởng Vụ Pháp chế, Chánh Văn phòng và các tổ chức, cá nhân có liên quan chịu trách nhiệm thi hành Quyết định này./.

BỘ KHOA HỌC VÀ CÔNG NGHỆ

XÁC THỰC VĂN BẢN HỢP NHẤT

Số: 14/VBHN-BKHCN

Hà Nội, ngày 27 tháng 02 năm 2015

**KT. BỘ TRƯỞNG
THỨ TRƯỞNG**

Trần Việt Thanh

Phụ lục 1. BẢNG ĐIỂM CÁC CỤM CẤU TẠO CHÍNH TRONG Ô TÔ CHỖ NGƯỜI TỪ 10 CHỖ NGỒI TRỞ LÊN (NHÓM 8702)

(Ban hành kèm theo Quyết định số 28/2004/QĐ-BKHCN ngày 01/10/2004 của Bộ trưởng Bộ Khoa học và Công nghệ)

Số thứ tự	Tên cụm cấu tạo chính	Điểm dự kiến	Xem phụ lục
1	Vỏ xe, khung xe, các cụm liên quan và sơn, hàn vỏ xe, khung xe	32,5	
1.1	Vỏ xe, khung xe và các cụm liên quan	23,5	Phụ lục 1.1
1.2	Sơn, hàn vỏ xe, khung xe	9	Phụ lục 1.2
2	Động cơ - Ly hợp - Hộp số	26	
2.1	Động cơ	19	Phụ lục 2.1
2.2	Ly hợp	2	Phụ lục 2.2
2.3	Hộp số	5	Phụ lục 2.8
3	Hệ truyền lực	12	
3.1	Cầu trước	3	Phụ lục 3.1
3.2	Cầu sau	5	Phụ lục 3.2
3.3	Cụm trục các đăng	2	Phụ lục 3.3
3.4	Săm lốp, vành bánh xe	2	Phụ lục 3.4
4	Hệ thống phanh	3	Phụ lục 4
5	Hệ thống treo	4	Phụ lục 5
6	Hệ thống lái	4	Phụ lục 6
7	Hệ thống điện	4	Phụ lục 7
8	Cụm nội thất	10	Phụ lục 8
9	Cụm các chi tiết khác	1,5	Phụ lục 9
10	Lắp ráp	3	Phụ lục 10
Tổng cộng		100	

Phụ lục 1.1. Bảng điểm các chi tiết chính trong cụm vỏ xe, khung xe và các cụm liên quan

Số thứ tự	Tên các phụ tùng chính, phân nhóm và chi tiết	Đơn vị	Số lượng cho 01 xe	Điểm trên toàn xe
1	Khung xe (Frame)	cái	1	5,00
2	Chấn bảo hiểm trước	cái	1	0,50
3	Chấn bảo hiểm sau	cái	1	0,30
4	Cụm khung xương	bộ/xe	1	5,50
5	Màng đầu xe	cái	1	1,30
6	Màng hậu	cái	1	1,00
7	Tấm nóc	cái	1	1,80
8	Cửa thông gió	cái	Tùy xe	0,50
9	Tấm ốp sườn phải	bộ	1	1,90
10	Tấm ốp sườn trái	bộ	1	1,90
11	Cửa thùng hàng (hoặc giá đỡ hành lý trong xe)	bộ	1	0,60
12	Cửa lái	cái	Tùy xe	0,90
13	Cửa khách	cái	Tùy xe	1,80
14	Cửa sau xe	cái	Tùy xe	0,30
15	Các chi tiết khác			0,20
Cộng				23,50

Phụ lục 1.2. Bảng điểm sơn hàn vỏ xe, khung, xe

Số thứ tự	Tên các phụ tùng chính, phân nhóm và chi tiết	Đơn vị	Số lượng cho 01 xe	Điểm trên toàn xe
1	Sơn vỏ xe, khung xe			5,00
2	Hàn vỏ xe, khung xe			4,00
Cộng				9,00

Phụ lục 2.1. Bảng điểm các chi tiết chính trong động cơ

Số thứ tự	Tên các phụ tùng chính, phân nhóm và chi tiết	Đơn vị	số lượng cho 01 xe	Điểm trên toàn xe
1	Thân máy	cái	1	3,50
2	Nắp quy lát + đệm nắp máy	cụm	1	1,00
3	Piston + vòng găng	cụm	tùy xe	0,50
4	Ống lót xilanh (nếu có)	cụm	1	0,40
5	Trục khuỷu	cái	1	1,50
6	Ổ bi trục khuỷu	cái	tùy xe	0,20
7	Tay biên + Bạc	cái	tùy xe	0,40
8	Cụm bánh đà + Vành răng	cái	1	0,70
9	Két mát + Hệ đường ống, van	cái	1	1,50
10	Bơm nước	cái	1	0,50
11	Bơm dầu	cái	1	0,50
12	Lọc dầu khô	cái	1	0,25
13	Lọc dầu tinh	cái	1	0,50
14	Các đường ống dầu	cụm	1	0,25
15	Trục cam	cái	tùy xe	1,00
16	Bạc trục cam	cái	tùy xe	0,25
17	Cụm con đội, thanh đẩy, đòn mở	cụm	tùy xe	0,50
18	Cụm xupáp, ống dẫn, lò xo	cụm	tùy xe	0,50
19	Bầu lọc khí	cái	1	0,50
20	Cụm ống nạp	cái	1	0,125
21	Cụm ống xả	cái	1	0,125
22	Thùng nhiên liệu	cái	1	0,10
23	Bầu lọc nhiên liệu (thô)	cái	1	0,25
24	Bầu lọc nhiên liệu (tinh)	cái	1	0,40
25	Bơm cung cấp nhiên liệu	cái	1	0,75
26	Chế hòa khí (bơm cao áp)	cái	1	1,75
27	Bugì (vòi phun)	cái	tùy xe	0,25
28	Các đường ống nối	cụm	1	0,25
29	Puly các loại + dây đai	cụm	1	0,25
30	Các chi tiết khác	cụm		0,3
Cộng				19,00

Phụ lục 2.2. Bảng điểm các chi tiết chính trong ly hợp

Số thứ tự	Tên các phụ tùng chính, phân nhóm và chi tiết	Đơn vị	Số lượng cho 01 xe	Điểm trên toàn xe
1	Vỏ ly hợp	cái	1	0,25
2	Tấm ma sát	cụm	1	0,625
3	Xương đĩa, lò xo, đinh tán	cụm	1	0,75
4	Hệ thống dẫn động ly hợp (bàn đạp, thanh truyền, đòn mở ổ bi)	cụm	1	0,125
5	Bàn ép	cái	1	0,25
6	Lò xo giảm chấn và lò xo ép	cái	1	0,125
7	Các chi tiết khác			0,25
Cộng				2,00

Phụ lục 2.3. Bảng điểm các chi tiết chính trong cụm hộp số

Số thứ tự	Tên các phụ tùng chính, phân nhóm và chi tiết	Đơn vị	Số lượng cho 01 xe	Điểm trên toàn xe
1	Vỏ hộp số (hộp số chính, hộp số phụ, hộp phân phối)	cái	tùy xe	1,50
2	Nắp hộp số	cái	tùy xe	0,50
3	Cụm điều khiển (cơ cấu định vị, cơ cấu hãm, tay số...)	cụm	1	0,50
4	Cụm các bánh răng hộp số	cụm	1	1,10
5	Cụm trục hộp số (trục sơ cấp, trục trung gian, trục thứ cấp, trục số lùi..)	cụm	1	1,10
6	Các ổ bi, gioăng đệm, phốt chắn dầu	cụm	1	0,20
7	Các chi tiết khác			0,10
Cộng				5,00

Phụ lục 3.1. Bảng điểm các chi tiết chính trong cụm cầu trước

Số thứ tự	Tên các phụ tùng chính, phân nhóm và chi tiết	Đơn vị	Số lượng cho 01 xe	Điểm trên toàn xe
1	Cầu trước	bộ	1	2,25
2	Moay ơ trước (trái/phải)	bộ	2	0,5
3	Các chi tiết khác			0,25
Cộng				3,00

Phụ lục 3.2. Bảng điểm các chi tiết chính trong cụm cầu sau

Số thứ tự	Tên các phụ tùng chính, phân nhóm và chi tiết	Đơn vị	Số lượng cho 01 xe	Điểm trên toàn xe
1	Vỏ cầu sau	bộ	1	1,75
2	Bộ truyền lực chính, vi sai	bộ	2	1,75
3	Bán trục	bộ	1	0,75
4	Moay ơ sau (trái/phải)	bộ	2	0,50
5	Các chi tiết khác			0,25
Cộng				5,00

Phụ lục 3.3. Bảng điểm các chi tiết chính trong cụm các đăng

Số thứ tự	Tên các phụ tùng chính, phân nhóm và chi tiết	Đơn vị	Số lượng cho 01 xe	Điểm trên toàn xe
1	Trục các đăng trước	bộ	1	0,60
2	Trục chữ thập + bi	bộ	1	0,30
3	Trục các đăng sau	bộ	1	0,80
4	Các giá treo trục các đăng	bộ	1	0,20
5	Các chi tiết khác			0,10
Cộng				2,00

Phụ lục 3.4. Bảng điểm các chi tiết chính trong cụm sãm lốp, vành bánh xe

Số thứ tự	Tên các phụ tùng chính, phân nhóm và chi tiết	Đơn vị	Số lượng cho 01 xe	Điểm trên toàn xe
1	Vành bánh xe và vành chặn	bộ	5 - 7	0,90
2	Sãm lốp, lót vành	bộ	5 - 7	0,90
3	Các chi tiết khác	bộ		0,20
Cộng				2,00

Phụ lục 4. Bảng điểm các chi tiết chính trong hệ thống phanh

Số thứ tự	Tên các phụ tùng chính, phân nhóm và chi tiết	Đơn vị	Số lượng cho 01 xe	Điểm trên toàn xe
1	Máy nén khí	cái	1	0,50
2	Bầu phanh (hoặc xi lanh thủy lực)	cái	4	0,70
3	Bình hơi phanh	cái	1	0,30
4	Ống dẫn và van	bộ	1	0,40
5	Bàn đạp phanh	cái	1	0,10
6	Má và guốc phanh	bộ	4	0,50
7	Phanh tay	cái	1	0,20
8	Các chi tiết khác			0,30
Cộng				3,00

Phụ lục 5. Bảng điểm các chi tiết chính trong cụm hệ thống treo và giảm chấn

Số thứ tự	Tên các phụ tùng chính, phân nhóm và chi tiết	Đơn vị	Số lượng cho 01 xe	Điểm trên toàn xe
1	Bộ nhíp lá (chính/phụ/trước/sau)	bộ/cái	4	2,30
2	Quang treo	cái	8	0,10
3	Giá đỡ nhíp	cái	4	0,10
4	Chốt nhíp	cái	4	0,10
5	Mỡ nhíp động	cái	4	0,10
6	Giảm sóc	cái	4	0,90
7	Giá đỡ giảm sóc	cái	4	0,10
8	Các chi tiết khác			0,30
Cộng				4,00

Phụ lục 6. Bảng điểm các chi tiết chính trong hệ thống lái

Số thứ tự	Tên các phụ tùng chính, phân nhóm và chi tiết	Đơn vị	Số lượng cho 01 xe	Điểm trên toàn xe
1	Vô lăng lái	cái	1	0,30
2	Trụ tay lái	cái	1	0,70
3	Hộp tay lái (kể cả trợ lực nếu có)	cái	1	2,00

Số thứ tự	Tên các phụ tùng chính, phân nhóm và chi tiết	Đơn vị	Số lượng cho 01 xe	Điểm trên toàn xe
4	Tay quay hộp tay lái (biên chuyển hướng)	bộ	1	0,20
5	Đòn dọc lái	bộ	1	0,10
6	Giá đỡ đòn dọc	bộ	1	0,10
7	Hình thang lái	bộ	1	0,40
8	Các chi tiết khác			0,20
Cộng				4,00

Phụ lục 7. Bảng điểm các chi tiết chính trong hệ thống điện

Số thứ tự	Tên các phụ tùng chính, phân nhóm và chi tiết	Đơn vị	Số lượng cho 01 xe	Điểm trên toàn xe
1	Ắc quy	cái	2	0,20
2	Dây điện	bộ/xơ	1	0,25
3	Đèn pha cốt và đèn sương mù	bộ/cái	2	0,50
4	Đèn hậu	bộ/cái	2	0,25
5	Đèn xi nhan	bộ/cái	4	0,15
6	Đèn trong xe	bộ/cái	tùy xe	0,25
7	Công tắc báo xuống	cái	tùy xe	0,10
8	Gạt mưa	bộ/cái	2	0,65
9	Đồng hồ điện	cái	tùy xe	0,10
10	Máy phát và bộ khởi động điện	bộ	1	0,50
11	Các đồng hồ chỉ thị	bộ/xơ	tùy xe	0,80
12	Các chi tiết khác			0,25
Cộng				4,00

Phụ lục 8. Bảng điểm các chi tiết chính trong cụm nội thất

Số thứ tự	Tên các phụ tùng chính, phân nhóm và chi tiết	Đơn vị	Số lượng cho 01 xe	Điểm trên toàn xe
1	Khung cửa sổ	bộ	1	0,30
2	Kính cửa sổ	bộ	1	0,50
3	Gioăng kính cửa sổ	bộ	1	0,10
4	Kính cửa lái	cái	1	0,15

Số thứ tự	Tên các phụ tùng chính, phân nhóm và chi tiết	Đơn vị	Số lượng cho 01 xe	Điểm trên toàn xe
5	Gioăng kính cửa lái	cái	1	0,01
6	Gioăng kính cửa trước	cái	1	0,15
7	Kính trước	cái	1	1,03
8	Kính sau	cái	1	0,50
9	Giăng kính sau	cái	1	0,10
10	Gương phản chiếu (trái phải, sau, trong xe)	bộ/xe	1	0,20
11	Bộ khóa cửa và nâng kính	bộ/xe	1	0,15
12	Sàn xe	bộ/xe	1	0,50
13	Tấm trải sàn	bộ/xe	1	0,20
14	Vật liệu bọc trong xe nẹp bọc	bộ/xe	1	1,00
15	Vật liệu cách âm và chống rung	bộ/xe	1	0,10
16	Tay vịn + chân đế	bộ/xe	1	0,10
17	Cơ cấu đóng cửa mở cửa tự động	bộ	tùy xe	0,20
18	Radio casset + loa + micro	bộ/xe	tùy xe	0,45
19	Bảng tablo	bộ/xe	tùy xe	0,45
20	Ghế lái	cái	1	0,20
21	Ghế hành khách	cái	tùy xe	0,03
22	Máy nén khí điều hòa	cái	1	1,50
23	Dàn nóng điều hòa	cái	1	0,70
24	Dàn lạnh	cái	1	0,60
25	Hệ thống ống dẫn	cái	1	0,60
26	Các chi tiết khác			0,18
Cộng				10,00

Phụ lục 9. Bảng điểm các chi tiết khác

Số thứ tự	Tên các phụ tùng chính, phân nhóm và chi tiết	Đơn vị	Số lượng cho 01 xe	Điểm trên toàn xe
1	Trang bị cứu hộ và phòng hỏa	cái	1	0,50
2	Bộ dụng cụ đồ nghề theo xe	cái	1	0,50
3	Các chi tiết khác	cái		0,50
Cộng				1,60

Phụ lục 10. Bảng điểm lắp ráp

Số thứ tự	Tên các phụ tùng chính, phân nhóm và chi tiết	Đơn vị	Số lượng cho 01 xe	Điểm trên toàn xe
1	Lắp ráp			3,00
Cộng				3,00

Phụ lục 2. BẢNG ĐIỂM CÁC CỤM CẤU TẠO CHÍNH TRONG Ô TÔ CHỖ NGƯỜI TỪ CHỖ NGỒI TRỞ XUỐNG (NHÓM 8703)

(Ban hành kèm theo Quyết định số 28/2004/QĐ-BKHCN ngày 01/10/2004 của Bộ trưởng Bộ Khoa học và Công nghệ)

Thứ tự	Tên cụm cấu tạo chính	Điểm dự kiến	Xem phụ lục
1	Vỏ xe, khung xe, các cụm liên quan và sơn, hàn vỏ xe, khung xe	32	
1.1	Vỏ xe, khung xe và các cụm liên	23	Phụ lục 1.1
1.2	Sơn, hàn vỏ xe, khung xe	9	Phụ lục 1.2
2	Động cơ, ly hợp, hộp số	27	
2.1	Động cơ	20	Phụ lục 2.1
2.2	Ly hợp	2	Phụ lục 2.2
2.3	Hộp số	5	Phụ lục 2.3
3	Hệ truyền lực	14	
3.1	Cầu trước	4	Phụ lục 3.1
3.2	Cầu sau	6	Phụ lục 3.2
3.3	Các đăng	2	Phụ lục 3.3
3.4	Săm lốp, vành bánh xe	2	Phụ lục 3.4
4	Hệ thống phanh	3,5	Phụ lục 4
5	Hệ thống treo	3	Phụ lục 5
6	Hệ thống lái	4	Phụ lục 6
7	Hệ thống điện	5	Phụ lục 7
8	Cụm nội thất	7	Phụ lục 8
9	Cụm các chi tiết khác	1,5	Phụ lục 9
10	Lắp ráp	3	Phụ lục 10
Tổng cộng		100	

**Phụ lục 1.1. Bảng điểm các chi tiết chính trong cụm vỏ xe,
khung xe và các cụm liên quan**

Thứ tự	Tên cụm phụ tùng chính, phân nhóm và chi tiết	Đơn vị	Số lượng cho 1 xe	Điểm trên toàn xe
1	Cụm đầu xe:	cụm	1	
1.1	Khoang máy	cái	1	0,50
1.2	Tấm nắp phía trước khoang máy	cái	1	0,25
1.3	Nắp capô	cái	1	0,25
1.4	Bảng điều khiển	cái	1	0,35
1.5	Tấm vách ngăn với khoang hành khách	cái	1	0,15
1.6	Hộc bánh xe	cái	2	0,35
1.7	Cản trước	cái	1	0,15
2	Cụm đuôi xe:	cụm	1	
2.1	Khoang hành lý	cái	1	0,85
2.2	Tấm vách ngăn với khoang hành khách (nếu có)	cái	1	0,15
2.3	Nắp khoang hành lý	cái	1	0,25
2.4	Tấm đuôi xe	cái	1	0,25
2.5	Hộc bánh xe	cái	2	0,35
2.6	Cản sau	cái	1	0,15
3	Tấm nóc	cái	1	1,00
4	Tấm sàn:	cái	1	
4.1	Tấm sàn trước phía khoang máy	cái	1	0,75
4.2	Tấm sàn giữa ở khoang hành khách	cái	1	0,50
4.3	Tấm sàn sau phía khoang hành lý	cái	1	0,75
5	Cụm sườn trái	cái	1	3,00
6	Cụm sườn phải	cái	1	3,00
7	Khung xe và các chi tiết liên quan	cái	1	3,50
8	Cụm cánh cửa:	bộ	1	
8.1	Cụm cánh cửa trái	cái	2	1,75
8.2	Cụm cánh cửa phải	cái	2	1,75
8.3	Cụm cánh cửa sau (nếu có)	cái	1	0,50
9	Kính xe các loại:			
9.1	Kính trước (kính chắn gió)	cái	1	1,50
9.	Kính bên + kính hậu	cái	tùy xe	0,50
10	Các chi tiết khác (giăng, đệm, khóa...)			0,50
Cộng				23,00

Phụ lục 1.2. Bảng điểm sơn, hàn vỏ xe, khung xe

Thứ tự	Tên cụm phụ tùng chính phân nhóm và chi tiết	Đơn vị	Số lượng cho 1 xe	Điểm trên toàn xe
1	Sơn vỏ xe, khung xe			5,00
2	Hàn vỏ xe, khung xe			4,00
Cộng				9,00

Phụ lục 2.1. Bảng điểm các chi tiết chính thống động cơ

Thứ tự	Tên cụm phụ tùng chính phân nhóm và chi tiết	Đơn vị	Số lượng cho 1 xe	Điểm trên toàn xe
1	Thân máy	cái	1	3,500
2	Nắp quy lát + đệm nắp máy	cụm	1	1,000
3	Piston + vòng găng	cụm	Tùy xe	0,500
4	Ống lót xi lanh (nếu có)	cụm	1	0,400
5	Trục khuỷu	cái	1	1,800
6	Ổ bi trục khuỷu	cái	Tùy xe	0,200
7	Tay biên + bạc	cái	Tùy xe	0,400
8	Cụm bánh đà + vành răng	cái	1	0,700
9	Két mát + hệ đường ống, van	cái	1	1,500
10	Bơm nước	cái	1	0,750
11	Bơm dầu	cái	1	0,750
12	Lọc dầu thô	cái	1	0,250
13	Lọc dầu tinh	cái	1	0,500
14	Các đường ống dầu	cụm	1	0,250
15	Trục cam	cái	Tùy xe	1,300
16	Bạc trục cam	cái	Tùy xe	0,250
17	Cụm con đội, thanh đẩy, đòn mở	cụm	Tùy xe	0,500
18	Cụm xu páp, ống dẫn, lò xo	cụm	Tùy xe	0,500
19	Bầu lọc khí	cái	1	0,500
20	Cụm ống nạp	cái	1	0,125
21	Cụm ống xả	cái	1	0,125
22	Thùng nhiên liệu	cái	1	0,100

Thứ tự	Tên cụm phụ tùng chính phân nhóm và chi tiết	Đơn vị	Số lượng cho 1 xe	Điểm trên toàn xe
23	Bầu lọc nhiên liệu (thô)	cái	1	0,250
24	Bầu lọc nhiên liệu (tinh)	cái	1	0,400
25	Bơm cung cấp nhiên liệu	cái	1	0,750
26	Chế hòa khí (bơm cao áp)	cái	1	1,750
27	Bugì (vòi phun)	cái	Tùy xe	0,250
28	Các đường ống nối	cụm	1	0,250
29	Puly các loại + dây đai	cụm	1	0,250
30	Các chi tiết khác			0,200
Cộng				20,000

Phụ lục 2.2. Bảng điểm các chi tiết chính trong ly hợp

Thứ tự	Tên cụm phụ tùng chính phân nhóm và chi tiết	Đơn vị	Số lượng cho 1 xe	Điểm trên toàn xe
1	Vỏ ly hợp	cái		0,250
2	Tấm ma sát	cái		0,625
3	Xương đĩa, lò xo, đinh tán	cụm		0,375
4	Hệ thống dẫn động ly hợp (bàn đạp thanh truyền, đòn mở, ổ bi...)	cụm		0,125
5	Bàn ép	cái		0,250
6	Lò xo giảm chấn và lò xo ép	cái		0,125
7	Các chi tiết khác			0,250
Cộng				2,000

Phụ lục 2.3. Bảng điểm các chi tiết chính trong cụm hộp số

Thứ tự	Tên cụm phụ tùng chính phân nhóm và chi tiết	Đơn vị	Số lượng cho 1 xe	Điểm trên toàn xe
1	Vỏ hộp số (hộp số chính, hộp số phụ, hộp phân phối...)	cái	Tùy xe	1,25
2	Nắp hộp số	cái	Tùy xe	0 25
3	Cụm điều khiển (cơ cấu định vị, cơ cấu hãm, tay số...)	cụm	1	0 50

Thứ tự	Tên cụm phụ tùng chính phân nhóm và chi tiết	Đơn vị	Số lượng cho 1 xe	Điểm trên toàn xe
4	Cụm các bánh răng hộp số	cụm	1	1,25
5	Cụm trục hộp số (trục sơ cấp, trục trung gian, trục thứ cấp, trục số lùi)	cụm	1	1,25
6	Các ổ bi, giăng đệm, phốt chắn dầu	cụm	1	0,25
7	Các chi tiết khác	cụm		0,25
Cộng				5,00

Phụ lục 3.1. Bảng điểm các chi tiết chính trong cụm cầu trước

Thứ tự	Tên cụm phụ tùng chính phân nhóm và chi tiết	Đơn vị	Số lượng cho 1 xe	Điểm trên toàn xe
1	Cầu trước (kể cả cầu trước chủ động)	cái	1	2,50
2	Máy σ trước (trái, phải)	cái	1	1,25
3	Các chi tiết khác			0,25
Cộng				4,00

Phụ lục 3.2. Bảng điểm các chi tiết chính trong cụm cầu sau

Thứ tự	Tên cụm phụ tùng chính phân nhóm và chi tiết	Đơn vị	Số lượng cho 1 xe	Điểm trên toàn xe
1	Vỏ cầu sau	cái	1	1,50
2	Cụm truyền lực chính	bộ	1	1,50
3	Bộ vi sai	bộ	1	0,50
4	Bán trục	cái	2	0,50
5	Máy σ sau (trái, phải)	cái	2	1,50
6	Các chi tiết khác			0,50
Cộng				6,00

Phụ lục 3.3. Bảng điểm các chi tiết chính trong cụm các đăng

Thứ tự	Tên cụm phụ tùng chính phân nhóm và chi tiết	Đơn vị	Số lượng cho 1 xe	Điểm trên toàn xe
1	Trục các đăng trước	cái	1	0,55
2	Trục chữ thập	cái	1	0,40

Thứ tự	Tên cụm phụ tùng chính phân nhóm và chi tiết	Đơn vị	Số lượng cho 1 xe	Điểm trên toàn xe
3	Trục các đăng sau	cái	1	0,55
4	Các giá treo trục các đăng	cụm	Tùy xe	0,25
5	Các chi tiết khác			0,25
Cộng				2,00

Phụ lục 3.4. Bảng điểm các chi tiết chính trong cụm sãm lốp, vành bánh xe

Thứ tự	Tên cụm phụ tùng chính phân nhóm và chi tiết	Đơn vị	Số lượng cho 1 xe	Điểm trên toàn xe
1	Sãm lốp và vòng đệm cao su lót vành	bộ	Tùy xe	1,00
2	Vành bánh xe và vòng chặn	bộ	Tùy xe	0,75
3	Các chi tiết khác	bộ		0,25
Cộng				2,00

Phụ lục 4. Bảng điểm các chi tiết chính trong cụm hệ thống phanh

Số thứ tự	Tên các phụ tùng chính, phân nhóm và chi tiết	Đơn vị	Số lượng cho 1 xe	Điểm trên toàn xe
1	Máy nén khí	cái	1	0,50
2	Bầu phanh (hoặc xanh thủy lực)	cái	4	0,50
3	Bình hơi phanh	cái	1	0,70
4	Ống dẫn và van	bộ	1	0,40
5	Bàn đạp phanh	cái	1	0,10
6	Má và guốc phanh	bộ	4	0,50
7	Phanh tay	cái	1	0,30
8	Các chi tiết khác			0,50
Cộng				3,50

Phụ lục 5. Bảng điểm các chi tiết chính trong cụm hệ thống treo

Thứ tự	Tên các phụ tùng chính, phân nhóm và chi tiết	Đơn vị	Số lượng cho 1 xe	Điểm trên toàn xe
1	Bộ nhíp lá (chính/phụ/trước/sau)	bộ	4	1,0
2	Giá đỡ nhíp	cái	8	0,1

Thứ tự	Tên các phụ tùng chính, phân nhóm và chi tiết	Đơn vị	Số lượng cho 1 xe	Điểm trên toàn xe
3	Quang treo nhíp	cái	8	0,1
4	Chốt nhíp	cái	8	0,1
5	U đỡ nhíp	cái	4	0,1
6	Mỡ nhíp động	cái	4	0,1
7	Các bu lông, cao su...	cụm	Tùy xe	0,1
8	Bộ giảm sóc	bộ	1	1,0
9	Giá đỡ giảm sóc	cái	8	0,1
10	Các chi tiết khác			0,3
Cộng				3,00

Phụ lục 6. Bảng điểm các chi tiết chính trong cụm hệ thống lái

Số thứ tự	Tên các phụ tùng chính, phân nhóm và chi tiết	Đơn vị	Số lượng cho 1 xe	Điểm trên toàn xe
1	Vô lăng lái	cái	1	0,125
2	Trụ tay lái	cái	1	0,625
3	Hộp truyền động lái (kể cả trợ lực nếu có)	bộ	1	2,000
4	Tay quay (biên chuyển hướng)	cái	1	0,125
5	Đòn dọc lái	cái	1	0,125
6	Giá đỡ đòn dọc	bộ	1	0,100
7	Hình thang lái	bộ	1	0,750
8	Các chi tiết khác			0,150
Cộng				4,000

Phụ lục 7. Bảng điểm các chi tiết chính trong hệ thống điện

Số thứ tự	Tên các phụ tùng chính, phân nhóm và chi tiết	Đơn vị	Số lượng cho 1 xe	Điểm trên toàn xe
1	Điện động cơ			
1.1	Ắc quy (cả giá đỡ, nắp dây...)	cái	1	0,125
1.2	Động cơ khởi động	cái	1	0,750
1.3	Máy phát điện	cái	1	0,750

Số thứ tự	Tên các phụ tùng chính, phân nhóm và chi tiết	Đơn vị	Số lượng cho 1 xe	Điểm trên toàn xe
1.4	Hệ thống đánh lửa (bộ chia điện, rơ le, bugi, dây cao áp...)	bộ	1	0,375
2	Điện xe			
2.1	Đèn ô tô các loại (đèn pha cốt, đèn sương mù, đèn chiếu hậu, đèn biển số, đèn phanh, đèn báo rẽ, đèn đỗ xe, đèn trong xe)	bộ	Tùy xe	1,25
2.2	Điện cho hệ thống điều hòa nhiệt độ	cụm	1	0,125
2.3	Điện cho radio cát xét	cụm	1	0,125
2.4	Còi điện	cái	1	0,125
2.5	Gạt nước mưa	cái	2	0,125
2.6	Hệ đồng hồ chỉ thị trên bảng điều khiển	bộ	Tùy xe	0,750
2.7	Bó dây điện và hộp cầu chì	bộ	1	0,150
2.8	Đồng hồ điện	cái	Tùy xe	0,100
2.9	Khóa điện	cái	1	0,125
3	Các chi tiết khác			0,125
Cộng				5,000

Phụ lục 8. Bảng điểm các chi tiết chính trong cụm nội thất

Thứ tự	Tên các phụ tùng chính, phân nhóm và chi tiết	Đơn vị	Số lượng cho 1 xe	Điểm trên toàn xe
1	Hệ thống điều hòa, thông gió	hệ thống	1	
1.1	Máy nén khí	cái	1	0,800
1.2	Giàn nóng	cái	1	1,000
1.3	Giàn lạnh	cái	1	0,800
1.4	Các van	cụm	1	0,125
1.5	Hệ thống ống dẫn	cụm	1	0,500
1.6	Bầu lọc gió	cái	1	0,500
1.7	Quạt gió	cái	1	0,250
2	Radio cát sét + loa + micro	cụm	1	1,000

Thứ tự	Tên các phụ tùng chính, phân nhóm và chi tiết	Đơn vị	Số lượng cho 1 xe	Điểm trên toàn xe
3	Ghế cho người lái	cái	1	0,400
4	Ghế cho hành khách	bộ	1	0,800
5	Gương chiếu hậu	bộ/xe	1	0,100
6	Gioăng kính các loại	bộ	1	0,125
7	Tấm phủ sàn	cụm	1	0,025
8	Vật liệu bọc trần + nẹp	cụm	1	0,125
9	Vật liệu cách âm, nhiệt và chống rung	cụm	1	0,125
10	Bạc lên xuống	cái	1	0,125
11	Các chi tiết khác			0,200
Cộng				7,000

Phụ lục 9. Bảng điểm các chi tiết khác

Số thứ tự	Tên các phụ tùng chính, phân nhóm và chi tiết	Đơn vị	Số lượng cho 1 xe	Điểm trên toàn xe
1	Trang bị cứu hộ và phòng hỏa	cái	1	0,50
2	Bộ dụng cụ đồ nghề theo xe	cái	1	0,50
3	Các chi tiết khác			0,50
Cộng				1,50

Phụ lục 10. Bảng điểm lắp ráp

Số thứ tự	Tên các phụ tùng chính, phân nhóm và chi tiết	Đơn vị	Số lượng cho 1 xe	Điểm trên toàn xe
1	Lắp ráp			2,50
Cộng				2,50

**Phụ lục 3. BẢNG ĐIỂM CÁC CỤM CẤU TẠO CHÍNH
TRONG XE CHUYÊN DÙNG (NHÓM 8705)**

*(Ban hành kèm theo Quyết định số 28/2004/QĐ-BKHCN ngày 01/10/2004
của Bộ trưởng Bộ Khoa học và Công nghệ)*

Thứ Tự	Tên cụm cấu tạo chính	Điểm dự kiến	Xem phụ lục
1	Cabin, thùng xe, khung xe và sơn, hàn cabin, thùng xe, khung xe	24,7	
1.1	Cabin, thùng xe, khung xe	19,2	Phụ lục 1.1
1.2	Sơn, hàn cabin, thùng xe, khung xe	5,5	Phụ lục 1.2
2	Động cơ - Ly hợp - Hộp số	38	
2.1	Động cơ	32	Phụ lục 2.1
2.2	Ly hợp	2,0	Phụ lục 2.2
2.3	Hộp số	4,0	Phụ lục 2.3
3	Hệ truyền lực	12	
3.1	Cầu trước	3,0	Phụ lục 3.1
3.2	Cầu sau	4,0	phụ lục 3.2
3.3	Cụm trục các đăng	2,0	Phụ lục 3.3
3.4	Săm lốp, vành bánh xe	3,0	Phụ lục 3.4
4	Hệ thống phanh	3,3	Phụ lục 4
5	Hệ thống treo	4,0	Phụ lục 5
6	Hệ thống lái	5,0	Phụ lục 6
7	Hệ thống điện	9,0	Phụ lục 7
8	Các chi tiết khác	1,5	Phụ lục 8
9	Lắp ráp	2,5	Phụ lục 9
Tổng cộng		100	

Phụ lục 1.1. Bảng điểm các chi tiết chính trong cụm cabin, thùng xe, khung xe

Số thứ tự	Tên các phụ tùng chính, phân nhóm và chi tiết	Đơn vị	Số lượng cho 1 xe	Điểm trên toàn xe
1	Ca bin			
	- Capot	cái		0,50
	- Calant	cái		0,50

Số thứ tự	Tên các phụ tùng chính, phân nhóm và chi tiết	Đơn vị	Số lượng cho 1 xe	Điểm trên toàn xe
	- Nóc xe	cái		1,00
	- Tấm hậu	cái		1,00
	- Màng sàn	cái		0,50
	- Cánh cửa	bộ/xe		1,00
2	Kính chắn gió	cái		1,00
3	Kính cửa	cái		0,50
4	Zoăng kính các loại	bộ/xe		1,00
5	Nắp che khoang máy	cái		0,05
6	Ghế	cái		0,20
7	Tám trần sàn	bộ/xe		0,20
8	Gương chiếu hậu	cái		0,25
9	Thùng xe (hoàn chỉnh)	bộ/xe		5,00
10	Khung xe	cái		5,00
11	Các chi tiết khác			1,5
Cộng				19,20

Phụ lục 1.2. Bảng điểm sơn, hàn cabin, thùng xe, khung xe

Số thứ tự	Tên các phụ tùng chính, phân nhóm và chi tiết	Đơn vị	Số lượng cho 1 xe	Điểm trên toàn xe
1	Sơn cabin, thùng xe, khung xe			3
2	Hàn cabin, thùng xe, khung xe			2,50
Cộng				5,50

Phụ lục 2.1. Bảng điểm các chi tiết chính trong cụm động cơ

Số thứ tự	Tên các phụ tùng chính, phân nhóm và chi tiết	Đơn vị	Số lượng cho 1 xe	Điểm trên toàn xe
1	Thân máy (block)	cái	1	5,00
2	Nắp quy láp + đệm nắp máy	bộ/xe	1(2)	1,65
3	Piston + vòng găng	bộ/xe	1	0,80

Số thứ tự	Tên các phụ tùng chính, phân nhóm và chi tiết	Đơn vị	Số lượng cho 1 xe	Điểm trên toàn xe
4	Trục khuỷu	cái	1	2,00
5	Ống lót xilanh (nếu có)	bộ/xe	1	0,50
6	Ổ bi trục khuỷu	cái	tùy xe	0,10
7	Bạc thanh truyền, trục khuỷu	bộ/xe	1	1,50
8	Bánh đà	cái	1	0,40
9	Vành răng bánh đà	cái	1	0,50
10	Kết mát + hệ thống đường ống, van	cái	1	2,00
11	Bơm dầu	cái	1	1,00
12	Lọc dầu thô	cái	1	0,20
13	Lọc dầu tinh	cái	1	0,30
14	Lọc thô nhiên liệu	cái	1	0,20
15	Lọc tinh nhiên liệu	cái	1	0,30
16	Các đường ống dầu	cụm	1	0,25
17	Trục cam	cái	1	1,50
18	Bạc trục cam	cái	tùy xe	0,25
19	Con đội, thanh đẩy, đòn mở	cụm	tùy xe	1,20
20	Thanh truyền	bộ/xe	1	1,80
21	Cụm xupáp, ống dẫn, lò xo	bộ/xe	tùy xe	2,50
22	Bầu lọc khí	cái	1	0,50
23	Cụm ống nạp	cái	1	0,125
24	Cụm ống xả	cái	1	0,125
25	Thùng nhiên liệu	cái	1	0,10
26	Bơm cung cấp nhiên liệu	cái	1	0,75
27	Chế hòa khí/bơm cao áp	cái	1	3,00
28	Bugì (vòi phun)	cái	tùy xe	1,25
29	Các đường ống nối	cụm	1	0,25
30	Puly các loại + dây đai	cụm	1	0,25
31	Ống xả + bầu giảm âm	cái	1	0,20
32	Các chi tiết khác			1,50
Cộng				32,00

Phụ lục 2.2. Bảng điểm các chi tiết chính trong ly hợp

Số thứ tự	Tên các phụ tùng chính, phân nhóm và chi tiết	Đơn vị	Số lượng cho 1 xe	Điểm trên toàn xe
1	Vỏ ly hợp	cái		0,25
2	Tấm masát	bộ/xe		0,50
3	Xương đĩa, lò xo, đinh tán	bộ/xe		0,30
4	Hệ thống dẫn động ly hợp (bàn đạp, thanh truyền, đòn mở ô bi..)	cụm		0,30
5	Bàn ép	cái		0,20
6	Lò xo giảm chấn và lò xo ép	cái		0,25
7	Các chi tiết khác			0,20
Cộng				2,00

Phụ lục 2.3. Bảng điểm các chi tiết chính trong hộp số

Số thứ tự	Tên các phụ tùng chính, phân nhóm và chi tiết	Đơn vị	Số lượng cho 1 xe	Điểm trên toàn xe
1	Vỏ hộp số (hộp số chính, hộp số phụ, hộp phân phối...)	cái		1,00
2	Nắp hộp số	cái		0,25
3	Cụm điều khiển (cơ cấu định vị, cơ cấu hãm, tay số..)	cụm		0,70
4	Cụm các bánh răng hộp số	cụm		0,70
5	Cụm trục hộp số (trục sơ cấp, trục trung gian, trục thứ cấp, trục số lùi...)	cụm		1,10
6	Các ổ bi, gioăng đệm; phốt chắn dầu	cụm		0,10
7	Các chi tiết khác			0,15
Cộng				4,00

Phụ lục 3.1. Bảng điểm các chi tiết chính trong cụm cầu trước

Số thứ tự	Tên các phụ tùng chính, phân nhóm và chi tiết	Đơn vị	Số lượng cho 1 xe	Điểm trên toàn xe
1	Cầu trước	bộ		2,30
2	Moay ơ trước (trái/phải)	bộ		0,60
3	Các chi tiết khác			0,10
Cộng				3,00

Phụ lục 3.2. Bảng điểm các chi tiết chính trong cụm cầu sau

Số thứ tự	Tên các phụ tùng chính, phân nhóm và chi tiết	Đơn vị	Số lượng cho 1 xe	Điểm trên toàn xe
1	Vỏ cầu sau	bộ	1	0,70
2	Truyền lực chính	bộ	1	1,50
3	Cụm vi sai	bộ	1	0,50
4	Bán trục	bộ	2	0,50
5	Moay ơ sau (trái, phải)	bộ	2	0,60
6	Các chi tiết khác			0,20
Cộng				4,00

Phụ lục 3.3. Bảng điểm các chi tiết chính trong cụm các đăng

Số thứ tự	Tên các phụ tùng chính, phân nhóm và chi tiết	Đơn vị	Số lượng cho 1 xe	Điểm trên toàn xe
1	Trục các đăng trước	cái	1	0,75
2	Trục các đăng sau	cái	1	0,75
3	Các khớp nối và giá đỡ	cụm		0,30
4	Các chi tiết khác			0,20
Cộng				2,00

Phụ lục 3.4. Bảng điểm các chi tiết chính trong cụm sãm lốp, vành bánh xe

Số thứ tự	Tên các phụ tùng chính, phân nhóm và chi tiết	Đơn vị	Số lượng cho 1 xe	Điểm trên toàn xe
1	Sãm lốp, lót vành	bộ/xe		1,25
2	Vành bánh xe và vành chặn	bộ/xe		1,25
3	Các chi tiết khác			0,50
Cộng				3,00

Phụ lục 4. Bảng điểm các chi tiết chính trong hệ thống phanh

Số thứ tự	Tên các phụ tùng chính, phân nhóm và chi tiết	Đơn vị	Số lượng cho 1 xe	Điểm trên toàn xe
1	Máy nén khí	cái	1	0,50
2	Bầu phanh (hoặc xilanh bánh xe)	bộ/xe	4	0,50
3	Bình hơi phanh	bộ/xe	1	0,50

Số thứ tự	Tên các phụ tùng chính, phân nhóm và chi tiết	Đơn vị	Số lượng cho 1 xe	Điểm trên toàn xe
4	Ống dẫn, van	bộ/xe	1	0,20
5	Bàn đạp phanh, dẫn động	bộ/xe	1	0,10
6	Má phanh	bộ/xe	1	0,50
7	Guốc phanh	bộ/xe	4	0,50
8	Phanh tay	cái	1	0,20
9	Các chi tiết khác			0,30
Cộng				3,30

Phụ lục 5. Bảng điểm các chi tiết chính trong hệ thống treo

Số thứ tự	Tên các phụ tùng chính, phân nhóm và chi tiết	Đơn vị	Số lượng cho 1 xe	Điểm trên toàn xe
1	Bộ nhíp lá (chính/phụ/trước/sau)	bộ/xe	4	1,90
2	Quang treo	cái	8	0,20
3	Giá đỡ nhíp	cái	4	0,20
4	Chất nhíp	cái	4	0,20
5	Mỡ nhíp động	cái	4	0,20
6	Giảm sóc	bộ/xe	4	1,00
7	Giá đỡ giảm sóc	cái	4	0,20
8	Các chi tiết khác			0,10
Cộng				4,00

Phụ lục 6. Bảng điểm các chi tiết chính trong hệ thống lái

Số thứ tự	Tên các phụ tùng chính, phân nhóm và chi tiết	Đơn vị	Số lượng cho 1 xe	Điểm trên toàn xe
1	Vô lăng lái	cái		0,50
2	Trụ tay lái	cái		0,20
3	Hộp tay lái (kể cả trợ lực nếu có)	cái		3,00
4	Tay quay hộp tay lái (biên chuyển hướng)			0,25
5	Hình thang lái	cái		0,50
6	Đòn dọc lái	bộ		0,25

Số thứ tự	Tên các phụ tùng chính, phân nhóm và chi tiết	Đơn vị	Số lượng cho 1 xe	Điểm trên toàn xe
7	Giá đỡ đèn dọc	bộ		0,10
8	Các chi tiết khác			0,20
Cộng				5,00

Phụ lục 7. Bảng điểm các chi tiết chính trong hệ thống điện

Số thứ tự	Tên các phụ tùng chính, phân nhóm và chi tiết	Đơn vị	Số lượng cho 1 xe	Điểm trên toàn xe
1	Ắc quy	bộ/xẻ	1	0,70
2	Bộ khởi động	cái	1	1,50
3	Máy phát điện	cái	1	1,00
4	Hệ thống đánh lửa (bộ chia nhiệt, rơ le, bugi, dây cao áp..)	bộ	1	0,70
5	Đèn pha, cốt	cái	2	0,70
6	Đèn sương mù, tín hiệu	bộ/xẻ	1	0,50
9	Dây điện	bộ/xẻ	1	0,50
10	Còi điện	cái	1	0,60
11	Đồng hồ chỉ thị	cái	1	0,50
12	Công tắc	bộ	1	0,50
13	Gạt mưa (điện)	cái	2	0,50
14	Radio cassette	cái	1	1,00
15	Các chi tiết khác			0,30
Cộng				9,00

Phụ lục 8. Bảng điểm các chi tiết khác

Số thứ tự	Tên các phụ tùng chính, phân nhóm và chi tiết	Đơn vị	Số lượng cho 1 xe	Điểm trên toàn xe
1	Trang bị cứu hộ và phóng hỏa	cái	1	0,50
2	Bộ dụng cụ đồ nghề theo xe	cái	1	0,50
3	Các chi tiết khác			0,50
Cộng				1,50

Phụ lục 9. Bảng điểm lắp ráp

Số thứ tự	Tên các phụ tùng chính, phân nhóm và chi tiết	Đơn vị	Số lượng cho 1 xe	Điểm trên toàn xe
1	Lắp ráp			2,50
Cộng				2,50

Phụ lục 4. BẢNG ĐIỂM CÁC CỤM CẤU TẠO CHÍNH TRONG XE CHUYÊN DÙNG (NHÓM 8705)*(Trừ loại chuyên dùng chở Người)**(Ban hành kèm theo Quyết định số 28/2004/QĐ-BKHCN ngày 01/10/2004 của Bộ trưởng Bộ Khoa học và Công nghệ)*

Thứ tự	Tên cụm cấu tạo chính	Điểm dự kiến	Xem phụ lục
1	Cabin, khung xe, các cụm liên quan và sơn, hàn ca bin, khung xe	22,5	
1.1	Cabin, khung xe và các cụm liên quan	17,0	Phụ lục 1.1
1.2	Sơn, hàn ca bin, khung xe	5,5	Phụ lục 1.2
2	Động cơ - Ly hợp - Hộp số	24,5	
2.1	Động cơ	18	Phụ lục 2.1
2.2	Ly hợp	2,0	Phụ lục 2.2
2.3	Hộp số	4,5	Phụ lục 2.3
3	Hệ truyền lực	11,5	
3.1	Cầu trước	3,0	Phụ lục 3.1
3.2	Cầu sau	4,5	Phụ lục 3.2
3.3	Cụm trục các đăng	1,5	Phụ lục 3.3
3.4	Săm lốp, vành bánh xe	2,5	Phụ lục 3.4
4	Hệ thống thanh	2,5	Phụ lục 4
5	Hệ thống treo	3,0	Phụ lục 5
6	Hệ thống lái	3,5	Phụ lục 6
7	Hệ thống điện	4,0	Phụ lục 7
8	Cụm nội thất	5,0	Phụ lục 8
9	Lắp ráp	2,5	Phụ lục 9
10	Thiết bị công tác	21,0	<i>Tùy theo loại xe mà điểm dự kiến có khác nhau</i>
Tổng cộng		100	

Phụ lục 1.1. Bảng điểm các chi tiết chính trong cụm cabin, khung xe và các cụm liên quan

Số thứ tự	Tên các phụ tùng chính, phân nhóm và chi tiết	Đơn vị	Số lượng cho 1 xe	Điểm trên toàn xe
1	Khung xe	cái	1	5,0
2	Ca bin			5,5
3	Chấn bảo hiểm trước	cái	1	0,5
4	Chấn bảo hiểm sau	cái	1	0,3
5	Màng đầu xe	cái	1	1,3
6	Màng hậu	cái	1	1,0
7	Tấm nóc	cái	1	1,0
8	Kính các loại	bộ/xe	tùy xe	2,0
9	Các chi tiết khác			0,4
Cộng				17,0

Phụ lục 1.2. Bảng điểm sơn, hàn ca bin, khung xe

Số thứ tự	Tên các phụ tùng chính, phân nhóm và chi tiết	Đơn vị	Số lượng cho 1 xe	Điểm trên toàn xe
1	Sơn ca bin, khung xe và các cụm liên quan			3,0
2	Hàn ca bin, khung xe và các cụm liên quan			2,5
Cộng				5,5

Phụ lục 2.1. Bảng điểm các chi tiết chính trong động cơ

Số thứ tự	Tên các phụ tùng chính, phân nhóm và chi tiết	Đơn vị	Số lượng cho 1 xe	Điểm trên toàn xe
1	Thân máy, nắp máy và các cacte	bộ/xe	1	3,5
2	Nhóm Pittông - Xilanh	bộ	1	2,5
3	Nhóm trục khuỷu - Thanh truyền và bánh răng	bộ/xe	1	2,0
4	Hệ thống làm mát (Bơm nước, lọc dầu, ống dẫn)	bộ/xe	1	2,5

Số thứ tự	Tên các phụ tùng chính, phân nhóm và chi tiết	Đơn vị	Số lượng cho 1 xe	Điểm trên toàn xe
5	Hệ bôi trơn (Bơm dầu, lọc dầu, ống dẫn)	bộ/xo	1	2,0
6	Hệ thống phối khí (Trục cam, con dọi, đĩa đẩy, Suppap)	bộ/xo	1	2,0
7	Hệ thống nhiên liệu Xăng: Chế hòa khí, Bơm xăng, bộ đánh lửa, nến lửa, lọc Diesel: Bơm tay, Bơm cao áp,	bộ/xo	1	3,0
8	Bầu lọc khí và giá đỡ	bộ/xo	1	0,1
9	Ống xả, giảm âm	bộ/xo	1	0,1
10	Thùng nhiên liệu	bộ/xo	1	0,1
11	Các chi tiết khác			0,2
Cộng				18,0

Phụ lục 2.2. Bảng điểm các chi tiết chính trong ly hợp

Số thứ tự	Tên các phụ tùng chính, phân nhóm và chi tiết	Đơn vị	Số lượng cho 1 xe	Điểm trên toàn xe
1	Tấm masát	bộ/xo	1	0,5
2	Xương đĩa, lò xo, đinh tán	bộ/xo	1	0,5
3	Dẫn động ly hợp	cái	1	0,5
4	Các chi tiết khác			0,5
Cộng				2,0

Phụ lục 2.3. Bảng điểm các chi tiết chính trong cụm hộp số

Số thứ tự	Tên các phụ tùng chính, phân nhóm và chi tiết	Đơn vị	Số lượng cho 1 xe	Điểm trên toàn xe
1	Vỏ hộp số	cái	1	1,50
2	Các bánh răng, ổ bi, đồng tốc	bộ/xo	1	2,0
3	Cụm điều khiển	bộ/xo	1	0,75
4	Các chi tiết khác			0,25
Cộng				3,0

Phụ lục 3.1. Bảng điểm các chi tiết chính trong cụm cầu trước

Số thứ tự	Tên các phụ tùng chính, phân nhóm và chi tiết	Đơn vị	Số lượng cho 1 xe	Điểm trên toàn xe
1	Cầu trước	bộ	1	2,25
2	Moay ơ trước (trái/phải)	bộ	2	0,5
3	Các chi tiết khác			0,25
Cộng				3,0

Phụ lục 3.2. Bảng điểm các chi tiết chính trong cụm cầu sau

Số thứ tự	Tên các phụ tùng chính, phân nhóm và chi tiết	Đơn vị	Số lượng cho 1 xe	Điểm trên toàn xe
1	Vỏ cầu sau	bộ	1	1,5
2	Bộ truyền lực chính, vi sai	bộ	1	1,5
3	Bán trục	bộ	1	1,0
4	Moay ơ sau (trái/phải)	bộ	2	0,4
5	Các chi tiết khác			0,1
Cộng				4,5

Phụ lục 3.3. Bảng điểm các chi tiết chính trong cụm các đăng

Số thứ tự	Tên các phụ tùng chính, phân nhóm và chi tiết	Đơn vị	Số lượng cho 1 xe	Điểm trên toàn xe
1	Trục các đăng trước	bộ	1	0,4
2	Trục chữ thập	bộ	1	0,4
3	Trục các đăng sau	bộ	1	0,5
4	Các giá treo trục các đăng	bộ	1	0,1
5	Các chi tiết khác			0,1
Cộng				1,5

Phụ lục 3.4. Bảng điểm các chi tiết chính trong cụm sãm lốp, vành bánh xe

Số thứ tự	Tên các phụ tùng chính, phân nhóm và chi tiết	Đơn vị	Số lượng cho 1 xe	Điểm trên toàn xe
1	Vành bánh xe và vành chặn	Bộ	tùy xe	1,0
2	Sãm lốp, lót vành	Bộ	tùy xe	1,0
3	Các chi tiết khác			0,5
Cộng				2,5

Phụ lục 4. Bảng điểm các chi tiết chính trong hệ thống phanh

Số thứ tự	Tên các phụ tùng chính, phân nhóm và chi tiết	Đơn vị	Số lượng cho 1 xe	Điểm trên toàn xe
1	Máy nén khí	cái	1	0,4
2	Bầu phanh (hoặc xanh thủy lực)	cái	4	0,5
3	Bình hơi phanh	cái	1	0,4
4	Ống dẫn và van	bộ	1	0,4
5	Bàn đạp phanh	cái	1	0,1
6	Má và guốc phanh	bộ	4	0,3
7	Phanh tay	cái	1	0,2
8	Các chi tiết khác			0,2
Cộng				2,5

Phụ lục 5. Bảng điểm các chi tiết chính trong cụm hệ thống treo

Số thứ tự	Tên các phụ tùng chính, phân nhóm và chi tiết	Đơn vị	Số lượng cho 1 xe	Điểm trên toàn xe
1	Bộ nhíp lá (chính/phụ/trước/sau)	bộ/cái	4	1,5
2	Quang treo	cái	8	0,1
3	Giá đỡ nhíp	cái	4	0,1
4	Chốt nhíp	cái	4	0,1
5	Mỡ nhíp động	cái	4	0,1
6	Giảm sóc	cái	4	0,8
7	Giá đỡ giảm sóc	cái	4	0,1
8	Các chi tiết khác			0,2
Cộng				3,0

Phụ lục 6. Bảng điểm các chi tiết chính trong hệ thống lái

Số thứ tự	Tên các phụ tùng chính, phân nhóm và chi tiết	Đơn vị	Số lượng cho 1 xe	Điểm trên toàn xe
1	Vô lăng lái	cái	1	0,2
2	Trụ tay lái	cái	1	1,0
3	Hộp tay lái (kể cả trợ lực nếu có)	cái	1	1,5
4	Tay quay hộp tay lái (biên chuyển hướng)	cái	1	0,2
5	Đòn dọc lái	bộ	1	0,1
6	Giá đỡ đòn dọc	bộ	1	0,1
7	Hình thang lái	bộ	1	0,2
8	Các chi tiết khác			0,2
Cộng				3,5

Phụ lục 7. Bảng điểm các chi tiết chính trong hệ thống điện

Số thứ tự	Tên các phụ tùng chính, phân nhóm và chi tiết	Đơn vị	Số lượng cho 1 xe	Điểm trên toàn xe
1	Ắc quy	cái	2	0,2
2	Dây điện	bộ/xo	1	0,25
3	Đèn facốt và đèn sương mù	bộ/cái	2	0,5
4	Đèn hậu	bộ/cái	2	0,25
5	Đèn xi nhan	bộ/cái	4	0,15
6	Đèn trong xe	bộ/cái	tùy xe	0,25
7	Công tắc báo xuống	cái	tùy xe	0,10
8	Gạt mưa	bộ/cái	2	0,50
9	Đồng hồ điện	cái	tùy xe	0,10
10	Máy phát và bộ khởi động điện	bộ	1	0,50
11	Các đồng hồ chi thị	bộ/xo	tùy xe	1,00
12	Các chi tiết khác			0,20
Cộng				4,00

Phụ lục 8. Bảng điểm các chi tiết chính trong cụm nội thất

Số thứ tự	Tên các phụ tùng chính, phân nhóm và chi tiết	Đơn vị	Số lượng cho 1 xe	Điểm trên toàn xe
1	Khung cửa sổ	bộ	tùy xe	0,2
2	Kính cửa sổ	bộ	tùy xe	0,4
3	Zoăng kính cửa sổ	bộ	tùy xe	0,1
4	Kính cửa lái	cái	1	0,2
5	Zoăng kính cửa lái	cái	1	0,2
6	Zoăng kính cửa trước	cái	1	0,2
7	Kính trước	cái	1	1,0
8	Kính sau	cái	1	0,4
9	Zoăng kính sau	cái	1	0,2
10	Gương phản chiếu	bộ/xo	1	0,2
11	Vật liệu bọc trong xe + nẹp	bộ/xo	1	0,5
12	Vật liệu cách âm và chống rung	bộ/xo	1	0,1
13	Tay vịn và chân đế	bộ/xo	1	0,1
14	Cơ cấu đóng mở cửa tự động	bộ	tùy xe	0,2
15	Radio cassette + loa	bộ/xo	tùy xe	0,3
16	Bảng taplo	bộ/xo	tùy xe	0,3
17	Ghế lái	cái	1	0,2
18	Các chi tiết khác			0,2
Cộng				5,0

Phụ lục 9. Bảng điểm lắp ráp

Số thứ tự	Tên các phụ tùng chính, phân nhóm và chi tiết	Đơn vị	Số lượng cho 1 xe	Điểm trên toàn xe
1	Lắp ráp			2,5
Cộng				2,5

Phụ lục 5. HÌNH VẼ MINH HỌA MỨC ĐỘ RỜI RẠC CÁC LINH KIỆN Ô TÔ CON¹

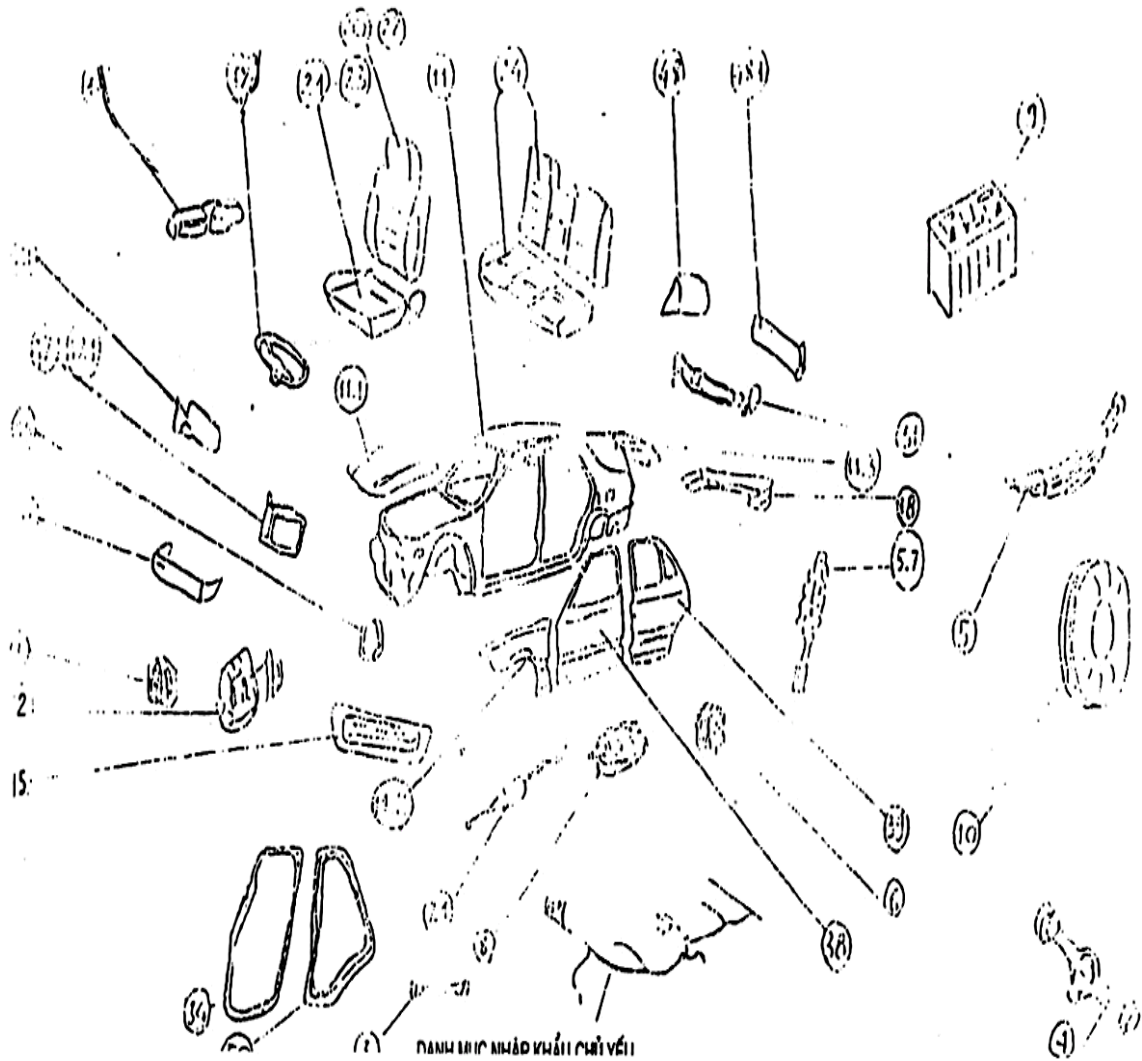

¹ Phụ lục này được bổ sung theo quy định tại Điều 1 của Quyết định số 05/2005/QĐ-BKHCN về việc sửa đổi, bổ sung Quyết định số 28/2004/QĐ-BKHCN ngày 01/10/2004 về phương pháp xác định tỷ lệ nội địa hóa đối với ô tô, có hiệu lực kể từ ngày 10 tháng 6 năm 2005.

DANH MỤC NHẬP KHẨU CHỦ YẾU

TT	Danh mục	Tên cụm và linh kiện	TT	Danh mục	Tên cụm và linh kiện
1	1	Két nước	27	11.1	Nắp đậy mũi xe
2	2	Cụm động cơ - hộp số	28	11.2	Tâm che cạnh xe
3	3	Cụm trục các đăng	29	11.3	Nắp sau xe
4	4	Cụm cầu sau	30	12	Vô lăng lái
5	5	Bộ lá nhíp	31	13	Tâm che két nước
6	5.1	Bộ nhíp trước	32	15	Chắn bảo hiểm trước
7	5.2	Bộ nhíp sau	33	18	Chắn bảo hiểm sau
8	5.3	Bạc ốc nhíp	34	20	Lưng ghế phụ
9	5.4	Đệm nhíp	35	21	Đệm ghế phụ
10	5.5	Bu lông bắt nhíp	36	22	Lưng ghế lái xe
11	5.6	Quang nhíp	37	23	Đệm ghế lái xe
12	5.7	Bộ giảm sóc ống	38	24	Đệm khách
13	6	Vành bánh xe	39	34	Gioăng cửa trước
14	6.1	Vành chặn	40	38	Cửa trước
15	6.2	Tanh hãm	41	39	Cửa sau
16	7	Đoạn trước ống xả	42	41	Gương bên phải
17	7.1	Bình giảm thanh	43	41.1	Gương bên trái
18	7.2	Đoạn sau ống xả	44	43	Hệ thống dây điện
19	7.3	Bu lông kẹp ống nối	45	44	Bảng điện
20	8	Thùng nhiên liệu	46	16	Cụm đèn pha
21	8.1	Giá đỡ thùng	47	47 & 47.1	Đèn tín hiệu trước
22	8.2	Đai kẹp thùng	48	48 & 48.1	Đèn tín hiệu sau
23	8.3	Cụm ống dẫn	49		Đèn soi biển số
24	9	Ắc quy	50	50	Gioăng cửa sau
25	10	Lốp - Xăm - Lót xăm	51	51	Cụm cầu trước
26	11	Cụm thân xe - Khung xe	52	-	Bộ bu lông - ốc

HÌNH VẼ MINH HỌA MỨC ĐỘ RỜI RẠC CỦA CỤM THÂN XE - KHUNG XE Ô TÔ CON

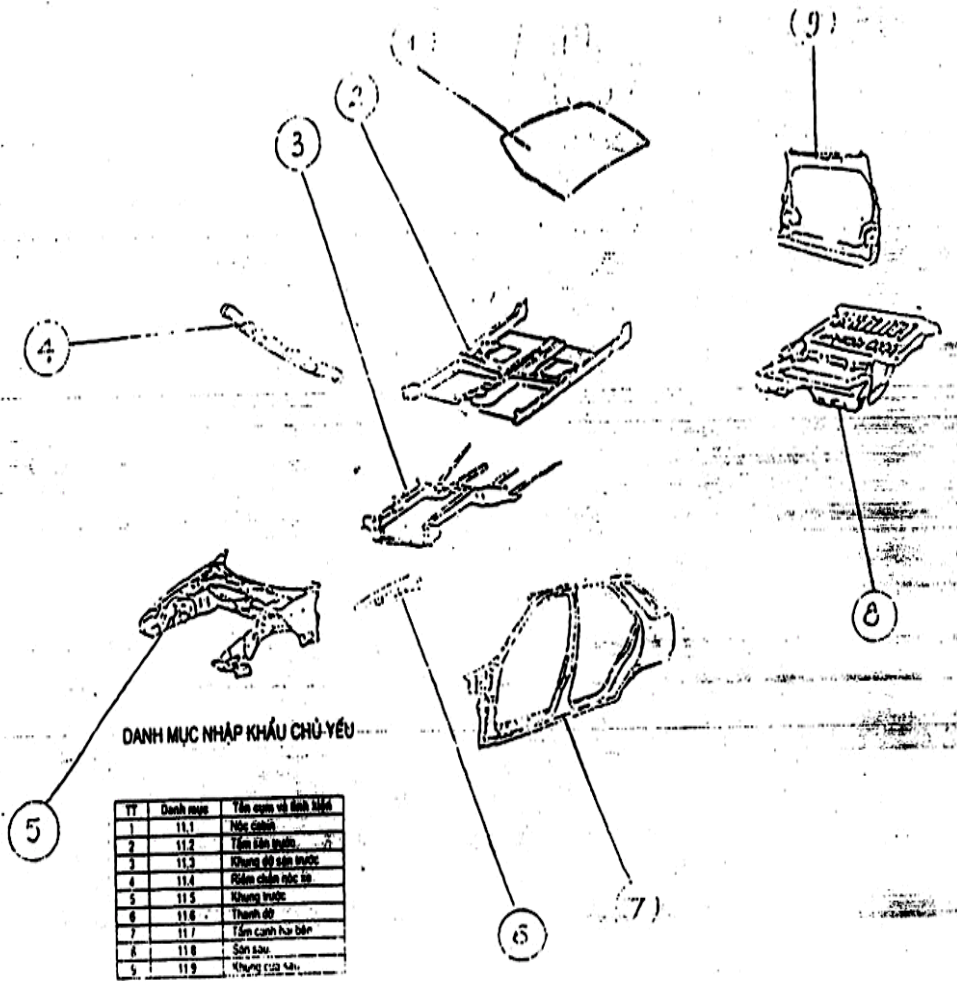

DANH MỤC NHẬP KHẨU CHỦ YẾU

TT	Danh mục	Tên cụm và linh kiện
1	11.1	Nóc ca bin
2	11.2	Tấm sàn trước
3	11.3	Khung đỡ sàn trước
4	11.4	Riềm chắn nóc xe
5	11.5	Khung trước
6	11.6	Thanh đỡ
7	11.7	Tấm cạnh hai bên
8	11.8	Sàn sau
9	11.9	Khung cửa sau

Phụ lục 6. HÌNH VẼ MINH HỌA MỨC ĐỘ RỜI RẠC CÁC LINH KIỆN Ô TÔ MINIBUS²

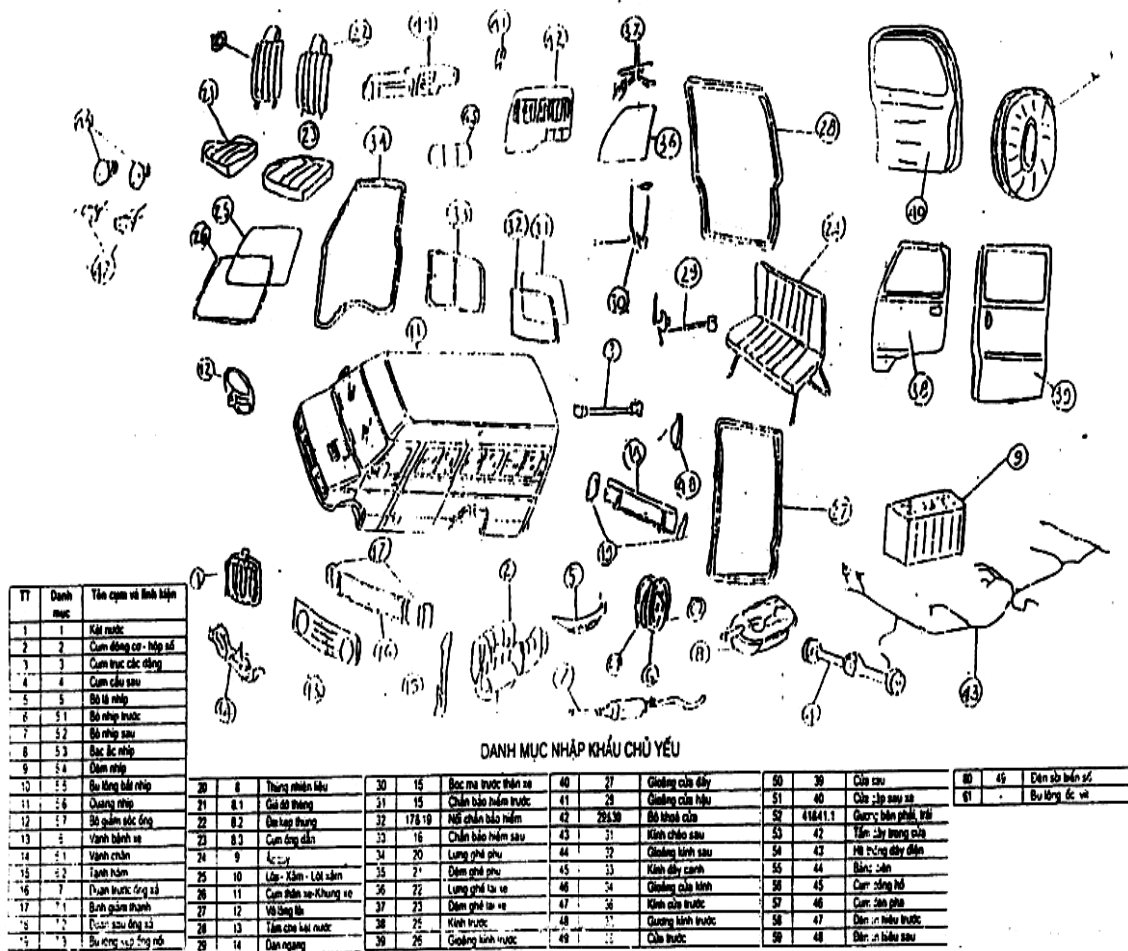

² Phụ lục này được bổ sung theo quy định tại Điều 1 của Quyết định số 05/2005/QĐ-BKHCN về việc sửa đổi, bổ sung Quyết định số 28/2004/QĐ-BKHCN ngày 01/10/2004 về phương pháp xác định tỷ lệ nội địa hóa đối với ô tô, có hiệu lực kể từ ngày 10 tháng 6 năm 2005.

DANH MỤC NHẬP KHẨU CHỦ YẾU

TT	Danh mục	Tên cụm và linh kiện	TT	Danh mục	Tên cụm và linh kiện	TT	Danh mục	Tên cụm và linh kiện
1	1	Két nước	27	12	Vô lăng lái	53	42	Tám dây trong cửa
2	2	Cụm động cơ - hộp số	28	13	Tấm che két nước	54	43	Hệ thống dây điện
3	3	Cụm trục các đăng	29	14	Dàn ngang	55	44	Bảng điện
4	4	Cụm cầu sau	30	15	Bọc mạ trước thân xe	56	45	Cụm đồng hồ
5	5	Bộ lá nhíp	31	15	Chắn bảo hiểm trước	57	46	Cụm đèn pha
6	5.1	Bộ nhíp trước	32	17&19	Nồi chắn bảo hiểm	58	47	Đèn tín hiệu trước
7	5.2	Bộ nhíp sau	33	18	Chắn bảo hiểm sau	59	48	Đèn tín hiệu sau
8	5.3	Bạc ác nhíp	34	20	Lưng ghế phụ	60	49	Đèn soi biển số
9	5.4	Đệm nhíp	35	21	Đệm ghế phụ	61	-	Bu lông, ốc, vít
10	5.5	Bu lông bắt nhíp	36	22	Lưng ghế lái xe			
11	5.6	Quang nhíp	37	23	Đệm ghế lái xe			
12	5.7	Bộ giảm sóc ống	38	25	Kính trước			
13	6	Vành bánh xe	39	26	Gioăng kính trước			
14	6.1	Vành chặn	40	27	Gioăng cửa đậy			
15	6.2	Tanh hãm	41	28	Gioăng cửa hậu			
16	7	Đoạn trước ống xả	42	29&30	Bộ khóa cửa			
17	7.1	Bình giảm thanh	43	31	Kính chéo sau			
18	7.2	Đoạn sau ống xả	44	32	Gioăng kính sau			
19	7.3	Bu lông kẹp ống nối	45	33	Kính dầy cạnh			
20	8	Thùng nhiên liệu	46	34	Gioăng cửa kính			
21	8.1	Giá đỡ thùng	47	36	Kính cửa trước			
22	8.2	Đai kẹp thùng	48	37	Gương cửa trước			
23	8.3	Cụm ống dẫn	49	38	Cửa trước			
24	9	Ác quy	50	39	Cửa sau			
25	10	Lốp - Xăm - Lót xăm	51	40	Cửa sập sau xe			
26	11	Cụm thân xe - Khung xe	52	41 & 41.1	Gương bên phải, trái			

HÌNH VẼ MINH HỌA MỨC ĐỘ RỜI RẠC CỦA CỤM THÂN XE - KHUNG XE Ô TÔ MINIBUS

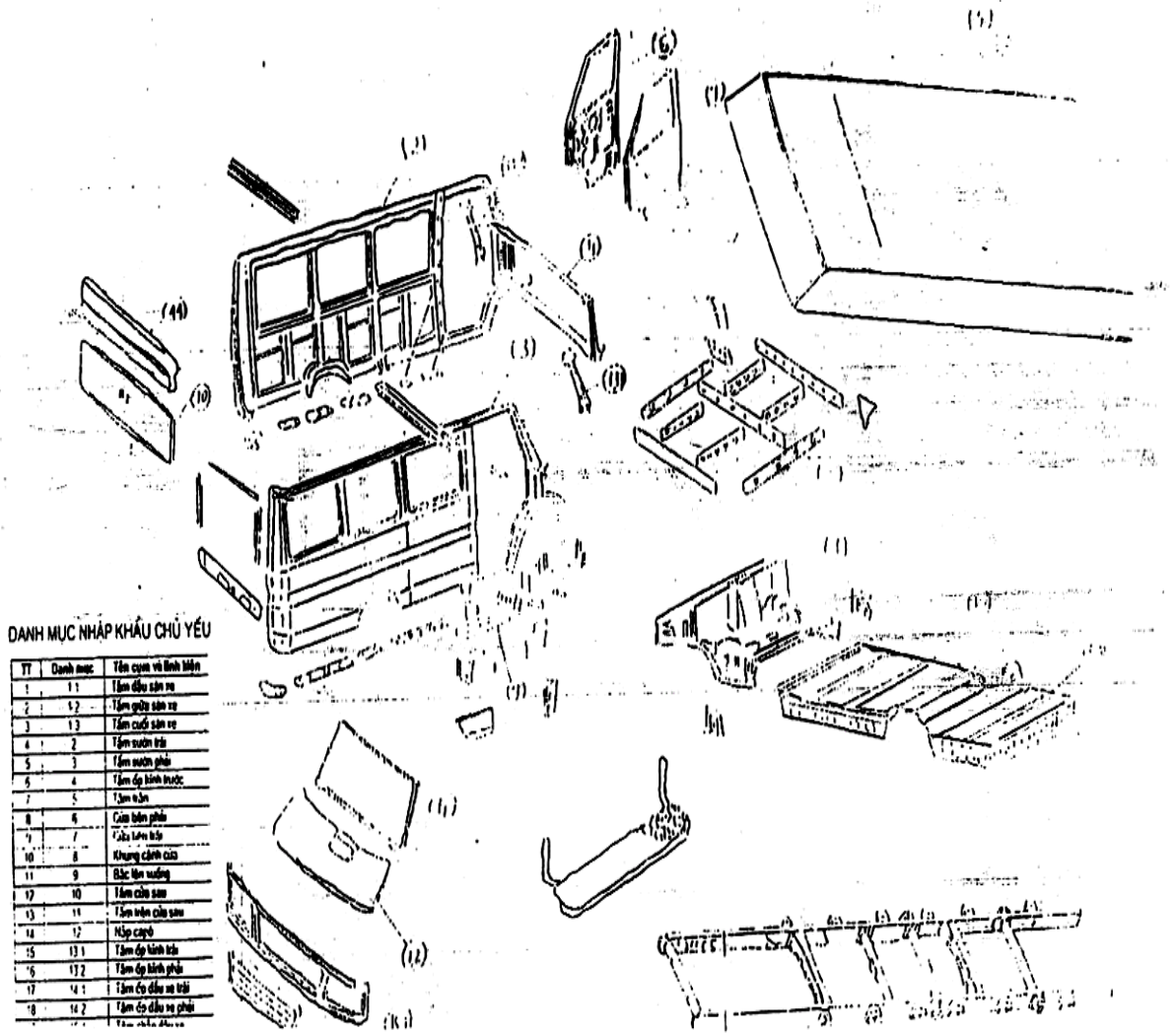

DANH MỤC NHẬP KHẨU CHỦ YẾU

TT	Danh mục	Tên cụm và linh kiện
1	1.1	Tấm đầu sàn xe
2	1.2	Tấm giữa sàn xe
3	1.3	Tấm cuối sàn xe
4	2	Tấm sườn trái
5	3	Tấm sườn phải
6	4	Tấm ốp bình nước
7	5	Tấm nẹp
8	6	Cửa bên phải
9	7	Cửa bên trái
10	8	Khung cảnh cửa
11	9	Bắc lên xuống
12	10	Tấm cửa sau
13	11	Tấm trên cửa sau
14	12	Nẹp cửa
15	13.1	Tấm ốp bình trái
16	13.2	Tấm ốp bình phải
17	14.1	Tấm cụ đầu xe trái
18	14.2	Tấm cụ đầu xe phải

DANH MỤC NHẬP KHẨU CHỦ YẾU

TT	Danh mục	Tên cụm và linh kiện
1	1.1	Tấm đầu sàn xe
2	1.2	Tấm giữa sàn xe
3	1.3	Tấm cuối sàn xe
4	2	Tấm sườn trái
5	3	Tấm sườn phải
6	4	Tấm ốp kính trước
7	5	Tấm trần
8	6	Cửa bên phải
9	7	Cửa bên trái
10	8	Khung cửa sau
11	9	Bậc lên xuống
12	10	Tấm cửa sau
13	11	Tấm trên cửa sau
14	12	Nắp capô
15	13.1	Tấm ốp kính trái
16	13.2	Tấm ốp kính phải
17	14.1	Tấm ốp đầu xe trái
18	14.2	Tấm ốp đầu xe phải
19	15.1	Tấm chắn đầu xe
20	15.2	Tấm che trước động cơ
21	16	Chassis

Phụ lục 7. HÌNH VẼ MINH HỌA MỨC ĐỘ RỜI RẠC CÁC LINH KIỆN Ô TÔ TẢI³

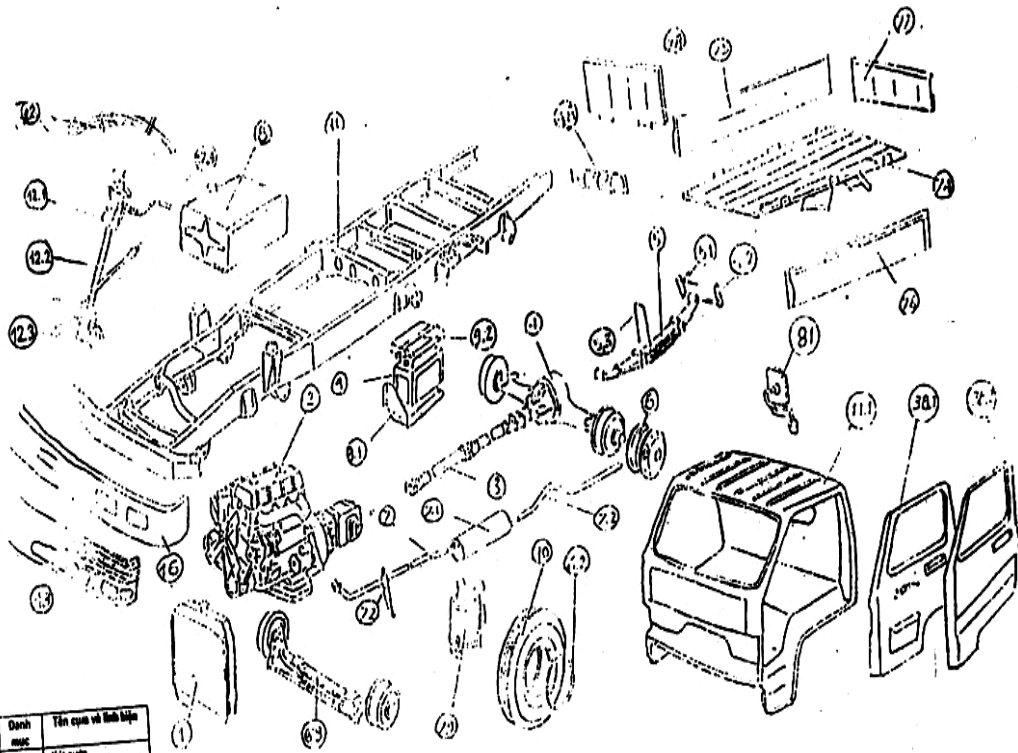

DANH MỤC NHẬP KHẨU CHỦ YẾU

TT	Danh mục	Tên cụ thể và hình ảnh
1	1	Khí nước
2	2	Cụm động cơ - hộp số
3	3	Cụm trục các đông
4	4	Cụm cầu sau
5	5	Bà lá nhíp
6	5.1	Công tắc nhíp
7	5.2	Công tắc nhíp
8	5.3	Các cơ nhíp
9	6	Vành bánh xe
10	6.1	Vành chôn
11	6.2	Vành nhún
12	7	Trục trước đồng cơ
13	7.1	Hình giàn phanh
14	7.2	Đoạn trục đồng cơ
15	8	Thùng nhiên liệu
16	9	Ắc quy
17	9.1	Giá đỡ ắc quy
18	9.2	Nắp dây bình ắc quy

20	11	Khung xe	20	21	Đệm ghế phụ	40	50	Cụm động cơ
21	11.1	Cabin	31	22	Lưng ghế lái xe	41	60	Cụm cầu trước
22	12	Vô lăng lái	32	23	Đệm ghế lái xe	42	72	Cụm nhíp
23	12.1	Vô lăng bọc tay lái	33	24	Hệ thống cửa	43	74	Sàn thùng xe
24	12.2	Trục lái - hộp lái	34	25	Hệ thống cửa	44	75	Thành phía trước xe
25	12.3	Đòn lái đặc	35	26	Bộ phận cửa	45	76	Thành bên thùng xe
26	12.4	Tay điều khiển	36	27	Bộ phận cửa	46	77	Thành sau thùng xe
27	13	Tấm che khí nước	37	28	Cửa bên trái	47	78	Thành trước
28	14	Chân bên trước	38	29	Cửa bên phải	48	79	Bộ lọc khí động cơ
29	20	Lưng ghế phụ	39	40	Cụm đèn pha	49	81	Cụm động cơ
								Cụm nhíp trước
								Bộ bu lông, ốc vít

³ Phụ lục này được bổ sung theo quy định tại Điều 1 của Quyết định số 05/2005/QĐ-BKHCN về việc sửa đổi, bổ sung Quyết định số 28/2004/QĐ-BKHCN ngày 01/10/2004 về phương pháp xác định tỷ lệ nội địa hóa đối với ô tô, có hiệu lực kể từ ngày 10 tháng 6 năm 2005.

DANH MỤC NHẬP KHẨU CHỦ YẾU

TT	Danh mục	Tên cụm và linh kiện	TT	Danh mục	Tên cụm và linh kiện
1	1	Két nước	27	13	Tấm che két nước
2	2	Cụm động cơ - hộp số	28	16	Chấn bảo hiểm trước
3	3	Cụm trục các đăng	29	20	Lưng ghế phụ
4	4	Cụm cầu sau	30	21	Đệm ghế phụ
5	5	Bộ lá nhíp	31	22	Lưng ghế lái xe
6	5.1	Càng treo nhíp	32	23	Đệm ghế lái xe
7	5.2	Càng đỡ nhíp	33	25	Bộ kính cửa
8	5.3	Quang nhíp	34	26	Bộ gioăng cửa
9	6	Vành bánh xe	35	30	Bộ khóa cửa
10	6.1	Vành chắn	36	38.1	Cửa bên phải
11	6.2	Tanh hãm	37	38.2	Cửa bên trái
12	7	Đoạn trước ống xả	38	40	Cụm đèn pha
13	7.1	Bình giảm thanh	39	48	Cụm đèn tín hiệu
14	7.2	Đoạn sau ống xả	40	50	Cụm đồng hồ
15	8	Thùng nhiên liệu	41	69	Cụm cầu trước
16	9	Ắc quy	42	72	Giám sóc
17	9.1	Giá đỡ ắc quy	43	74	Sàn thùng xe
18	9.2	Nắp đậy bình ắc quy	44	75	Thành phải thùng xe
19	10	Lốp - Xăm - Lót xăm	45	76	Thành trái thùng xe
20	11	Khung xe	46	77	Thành sau thùng xe
21	11.2	Cabin	47	78	Thành trước
22	12	Vô lăng lái	48	79	Bầu lọc khí động cơ
23	12.1	Vỏ hộp bọc tay lái	49	81	Cụm gương trước
24	12.2	Trục lái - Hộp lái	50	-	Bộ bu lông, ốc, vít
25	12.3	Đòn lái dọc			
26	12.4	Tay điều khiển			

HÌNH VẼ MINH HỌA MỨC ĐỘ RỜI RẠC CỦA CỤM THÂN XE (PHẦN CABIN) Ô TÔ TẢI

DANH MỤC NHẬP KHẨU CHỦ YẾU

TT	Danh mục	Tên cụm và hình ảnh
1	11.1	Ánh xạ
2	11.2	Rèm định mua xe
3	11.3	Đá gạt nước
4	11.4	Rèm nước mưa xe
5	11.5	Tấm cạnh A
6	11.6	Cái đồ phía trước
7	11.7	Thành nóc
8	11.8	Tấm chắn
9	11.9	Tai đồ thành ngang
10	11.10	Thành ngang
11	11.11	Xác đồ
12	11.12	Tấm sàn
13	11.13	Tấm chắn
14	11.14	Chức hãm
15	11.15	Tấm đồ bên
16	11.16	Tấm đồ dưới
17	11.17	Miếng rời cửa
18	11.18	Bàn lái dưới
19	11.19	Bàn lái trên
20	11.20	Tấm ngoài cánh cửa
21	11.21	Miếng nối
22	11.22	Thần cánh cửa
23	11.23	Móc treo cánh cửa
24	11.24	Tấm cạnh cánh cửa
25	11.25	Thành đồ dưới
26	11.26	Kệ rời
27	11.27	Đệm
28	11.28	Tấm cạnh B
29	11.29	Tấm lưng vô xe
30	11.30	Tấm đồ lưng vô xe
31	11.31	Móc treo lưng
32	11.32	Đồ
33	11.33	Cái đồ
34	11.34	Đệm
35	11.35	Đặc lên xuống
36	11.36	Kệ đồ
37	11.37	Thành găng

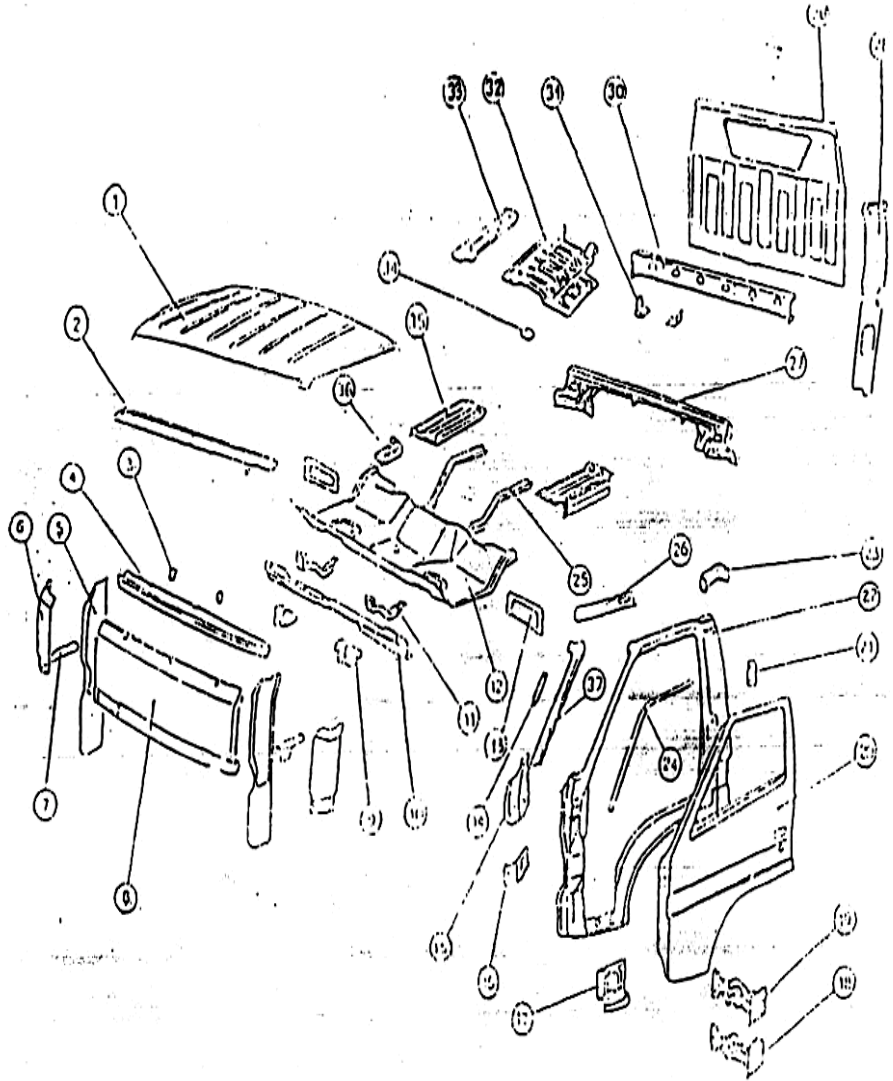

DANH MỤC NHẬP KHẨU CHỦ YẾU

TT	Danh mục	Tên cụm và linh kiện
1	11.1	Mũi xe
2	11.2	Riềm đính mũi xe
3	11.3	Đế gạt nước
4	11.4	Riềm trước mũi xe
5	11.5	Tấm cạnh A
6	11.6	Giá đỡ phía trước
7	11.7	Thanh nối
8	11.8	Tấm chắn
9	11.9	Tai đỡ thanh ngang
10	11.10	Thanh ngang
11	11.11	Xóc đỡ
12	11.12	Tấm sàn
13	11.13	Tấm chặn
14	11.14	Chốt hãm
15	11.15	Tấm đỡ trên
16	11.16	Tấm đỡ dưới
17	11.17	Miếng nối cửa
18	11.18	Bản lề dưới
19	11.19	Bản lề trên
20	11.20	Tấm ngoài cánh cửa
21	11.21	Miếng nối
22	11.22	Thân cánh cửa
23	11.23	Móc treo cánh cửa
24	11.24	Tấm cạnh cánh cửa
25	11.25	Thanh đỡ dưới
26	11.26	Ke nối
27	11.27	Dầm

TT	Danh mục	Tên cụm và linh kiện
28	11.28	Tấm cạnh B
29	11.29	Tấm lưng vỏ xe
30	11.30	Tấm đỡ lưng vỏ xe
31	11.31	Móc treo tấm lưng
32	11.32	Đế
33	11.33	Giá đỡ
34	11.34	Đệm
35	11.35	Bạc lên xuống
36	11.36	Ke đỡ
37	11.37	Thanh giằng

Phụ lục 8. HÌNH VẼ MINH HỌA MỨC ĐỘ RỜI RẠC CÁC LINH KIỆN Ô TÔ BUS⁴

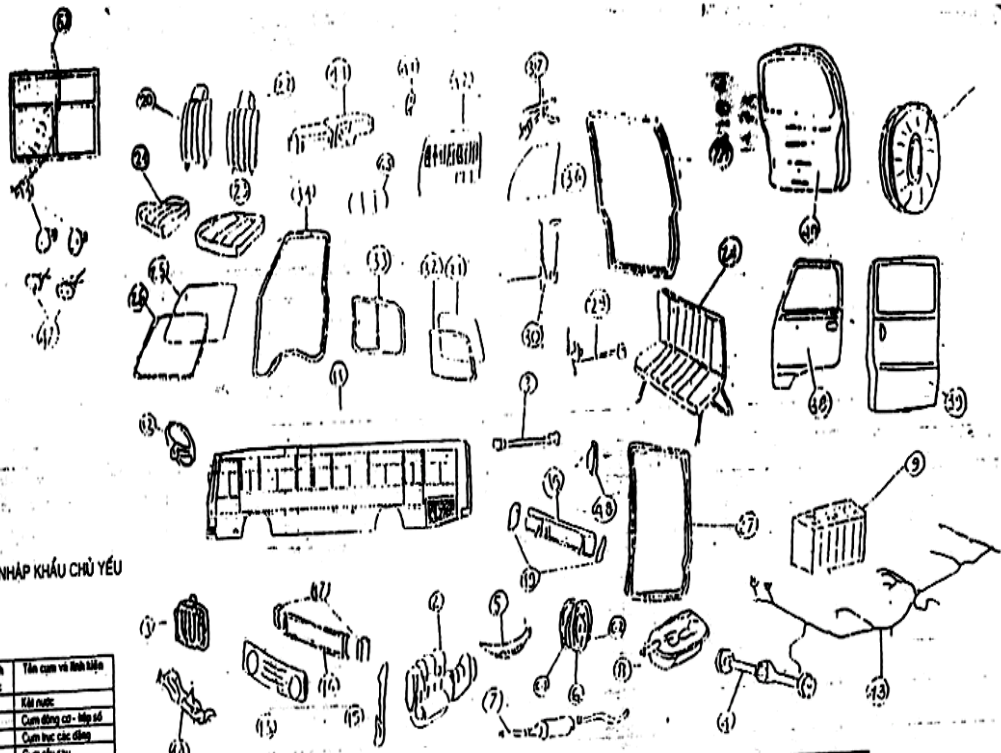

DANH MỤC NHẬP KHẨU CHỦ YẾU

TT	Danh mục	Tên cụm và định lượng
1	1	Kính nước
2	2	Cụm đồng hồ - bộ số
3	3	Cụm trục các đăng
4	4	Cụm cầu sau
5	5	Bộ lái nhíp
6	5.1	Bộ nhíp trước
7	5.2	Bộ nhíp sau
8	5.3	Bạc ốc nhíp
9	5.4	Đòn nhíp
10	5.5	Bu lông bắt nhíp
11	5.6	Chàng nhíp
12	5.7	Bộ quản sóc ống
13	6	Vành bánh xe
14	6.1	Vành chân
15	6.2	Lãnh bánh
16	7	Động cơ máy dầu
17	7.1	Bánh bơm nước
18	7.2	Đầu bơm nước
19	7.3	Bu lông bơm nước

20	8	Thùng nhiên liệu
21	8.1	Giỏ đỡ thùng
22	8.2	Đai kẹp thùng
23	8.3	Cụm ống dẫn
24	9	Ác quy
25	10	Lốp - Xăm - Lót rãnh
26	11	Cụm vỏ xe - Khung xe
27	12	Vỏ lồng lái
28	13	Tâm cơ lái nước
29	14	Đàn ngang

30	15	Bạc má trước và sau
31	15	Chân bảo hiểm trước
32	15.1	Hệ chân bảo hiểm
33	15.2	Chân bảo hiểm sau
34	20	Lưng ghế phía trước
35	21	Đệm ghế phía trước
36	22	Lưng ghế lái xe
37	23	Đệm ghế lái xe
38	25	Kính nước
39	26	Giếng kính trước

40	27	Giếng cửa sổ
41	28	Giếng cửa hậu
42	28.20	Bộ khóa cửa
43	31	Kính chiếu sáng
44	32	Giếng vành sau
45	33	Kính đỡ cạnh
46	34	Giếng cửa bên
47	35	Kính cửa trước
48	37	Giếng kính trước
49	38	Cửa trước

50	39	Cửa sau
51	40	Cửa nắp sau xe
52	41&41.1	Giếng bên phải, trái
53	42	Tấm đỡ trong cửa
54	43	Hệ thống dây điện
55	44	Bảng điện
56	45	Cụm đồng hồ
57	46	Cụm đèn nhô
58	47	Đèn tín hiệu trước
59	48	Đèn tín hiệu sau
60	49	Đèn xe biển số
61	-	Bộ bu lông, ốc vít
62	-	Cửa số

⁴ Phụ lục này được bổ sung theo quy định tại Điều 1 của Quyết định số 05/2005/QĐ-BKHCN về việc sửa đổi, bổ sung Quyết định số 28/2004/QĐ-BKHCN ngày 01/10/2004 về phương pháp xác định tỷ lệ nội địa hóa đối với ô tô, có hiệu lực kể từ ngày 10 tháng 6 năm 2005.

HÌNH VẼ MINH HOẠ CỤM THÂN XE - KHUNG XE ĐÃ ĐƯỢC HÀN, TÁN, DỰNG
TỪ CÁC LOẠI THÉP TÂM, THÉP HÌNH CỦA Ô TÔ BUS

